

tineco

iFLOOR 3 SERIES

Powerful Cordless Vacuum & Washer

Bedienungsanleitung

Instruction Manual

Manual De Uso

Mode D'emploi

Manuale D'istruzioni

Handleiding

Manual de Instruções

Руководство по эксплуатации



*Actual product may differ from illustration.

TINECO IS HERE TO HELP.

We'll get back to you within 1 business day.



www.tineco.com

A

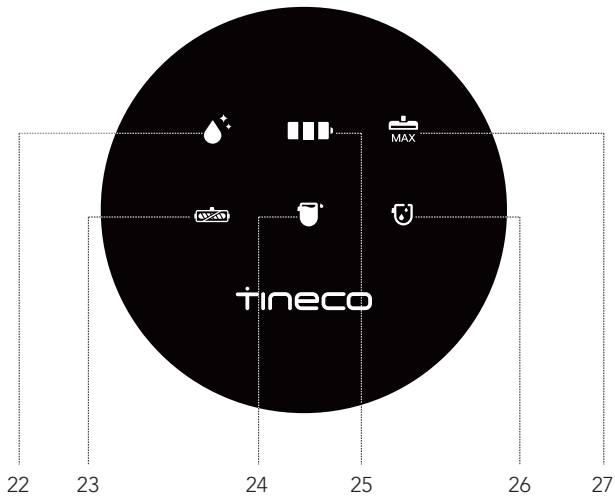
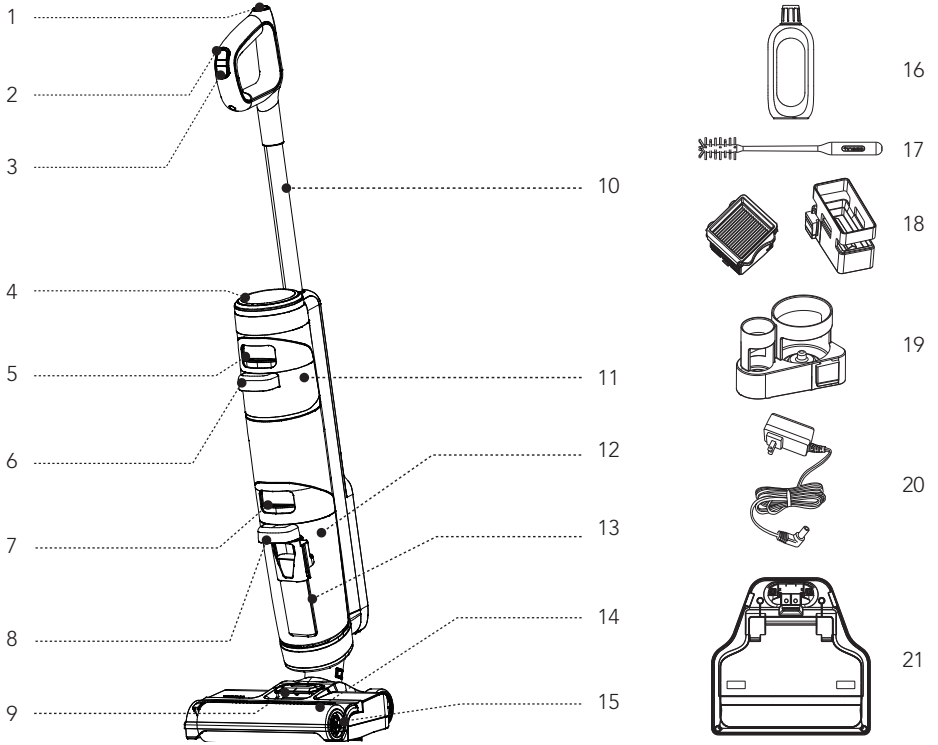

B-1

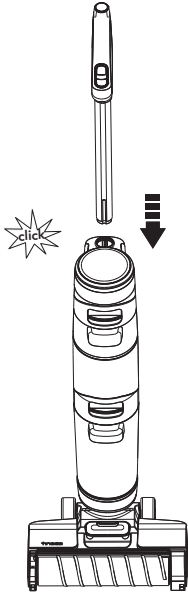

B-2

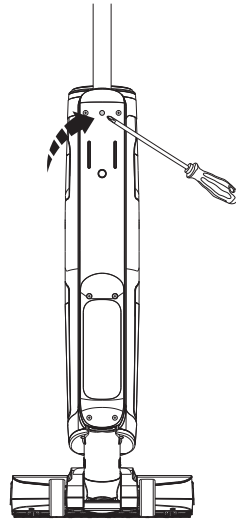

C-1

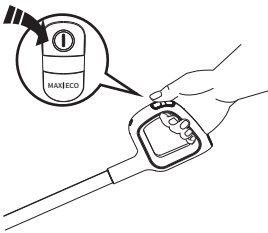

C-2

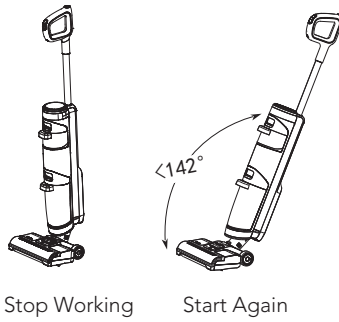

C-3

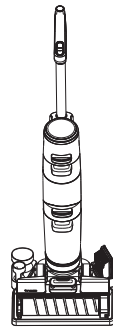

C-4

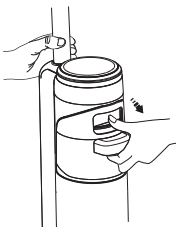

C-5

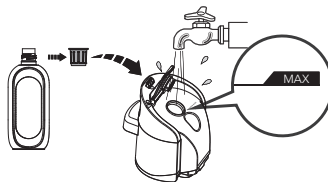

C-6

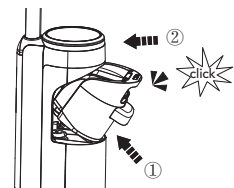

C-7

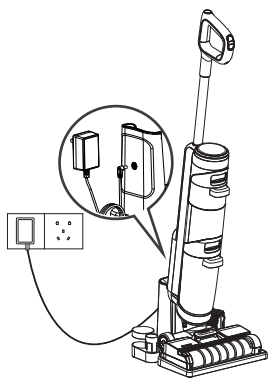

D-1

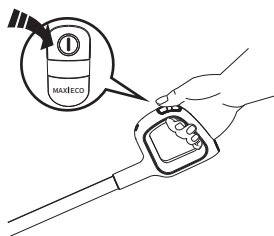

D-2



D-3

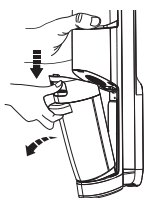

①

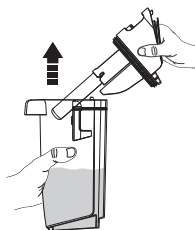

②



③



④

D-4

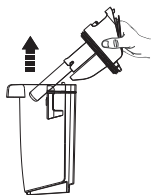

①

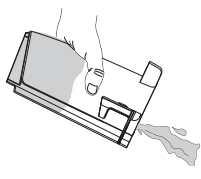

②

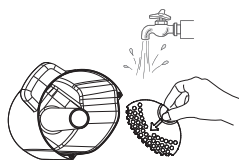

③

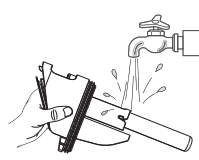

④

D-5

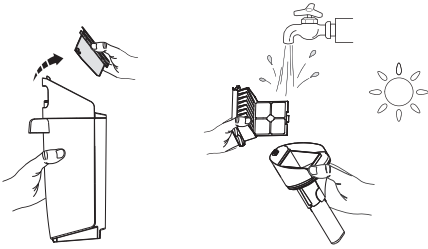

D-6

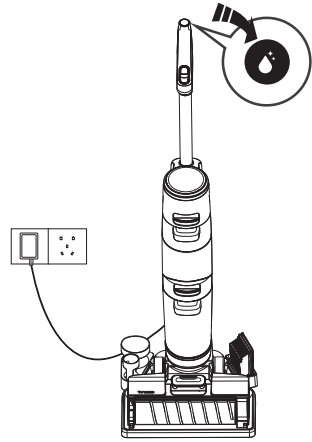

D-7

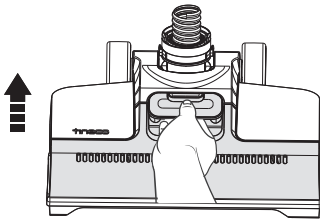

D-8

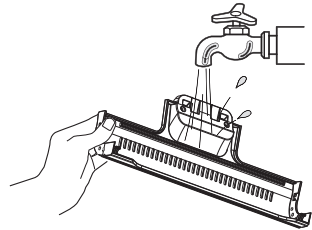

D-9

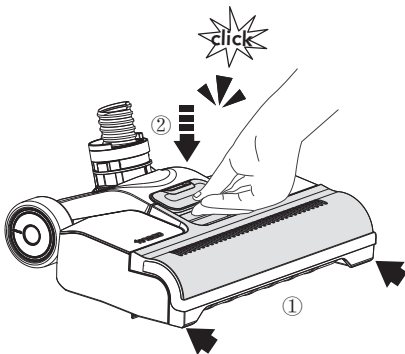

D-10

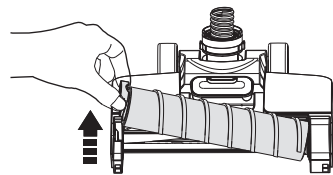

D-11

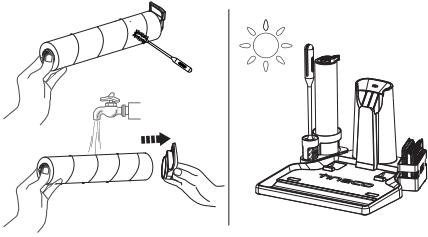

D-12

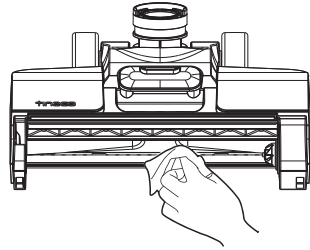

D-13

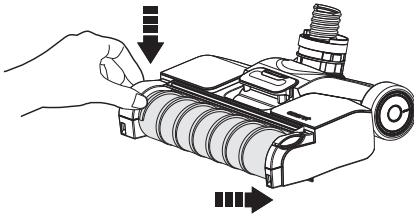

E-1

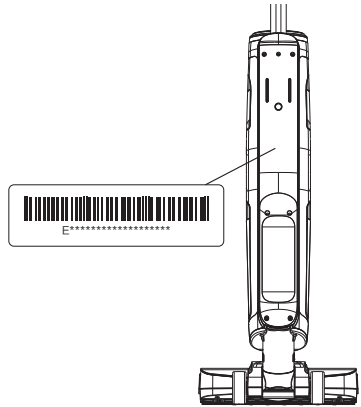

INHALT

Wichtige Sicherheitshinweise	6
Technische Daten	10
Übersicht	10
Montage	11
Betrieb	11
Wartung	12
Störungsbehebung	13
Garantie	14

WICHTIGE SICHERHEITSHINWEISE

DIESE ANLEITUNGEN AUFBEWAHREN Nur für Privathaushalte vorgesehen.

Bei der Verwendung von Elektrogeräten müssen bestimmte Anweisungen zur allgemeinen Sicherheit befolgt werden, unter anderem:

VOR DER BENUTZUNG DES GERÄTS ALLE ANWEISUNGEN LESEN. Werden die Warnhinweise und Anweisungen nicht befolgt, besteht die Gefahr von Stromschlag, Feuer bzw. schweren Verletzungen.

WARNUNG – Zur Vermeidung von Feuer, Stromschlag und Verletzungen folgende Punkte beachten:

1. Dieses Gerät darf von Kindern ab 8 Jahren sowie von Personen mit verminderten körperlichen, sensorischen oder geistigen Fähigkeiten oder von Personen mit mangelnden Erfahrungen und Kenntnissen benutzt werden, sofern sie beaufsichtigt werden oder eine Einweisung in die sichere Benutzung des Geräts erhalten haben und sie

über die entsprechenden Gefahren aufgeklärt wurden. Kinder dürfen nicht mit dem Gerät spielen. Pflege- und Reinigungsarbeiten dürfen von Kindern ohne Beaufsichtigung nicht ausgeführt werden.

2. Das Gerät darf nicht von Personen (einschließlich Kindern) mit eingeschränkter körperlicher, sensorischer oder geistiger Leistungsfähigkeit oder mangelnder Erfahrung und Kenntnissen verwendet werden, es sei denn, sie werden beaufsichtigt oder angeleitet.
3. Das Gerät nur in geschlossenen Räumen, auf Bodenflächen ohne Teppichboden wie Vinyl, Fliesen, versiegeltem Holz usw. verwenden. Nicht über lose Gegenstände oder Teppichkanten saugen. Ein Abwürgen der Bürste kann zu vorzeitigem Riemenversagen führen.
4. Die Verwendung als Spielzeug untersagen. Bei Verwendung durch oder in der Nähe von Kindern, Haustieren oder Pflanzen ist besondere Vorsicht geboten.
5. Nur gemäß Beschreibung in dieser Anleitung verwenden. Nur die vom Hersteller empfohlenen Zubehörteile verwenden.
6. Bei beschädigtem Netzkabel oder Stecker nicht verwenden. Gerät beim Kundendienst abgeben, wenn es auf den Boden gefallen ist, beschädigt wurde, im Freien liegen gelassen wurde, ins Wasser gefallen ist oder nicht funktioniert wie es sollte.
7. Ladegerät einschließlich Ladestecker und Ladkontakte nicht mit nassen Händen berühren.
8. In die Öffnungen keine Gegenstände einführen. Nicht mit zugesetzten Öffnungen verwenden. Frei von Staub, Fusseln, Haaren und allen übrigen Dingen halten, die die Luftzirkulation behindern können.
9. Haare, locker sitzende Kleidung, Finger und alle übrigen Körperteile von den

- Öffnungen und sich bewegenden Teilen fernhalten.
10. Beim Reinigen auf Treppenstufen besonders vorsichtig sein.
 11. Nicht zum Aufsaugen von entzündlichen oder brennbaren Flüssigkeiten wie Benzin noch in Bereichen verwenden, in denen diese Stoffe vorhanden sein können.
 12. Nichts damit aufsaugen, das brennt oder Rauch freisetzt, z. B. Zigaretten, Streichhölzer oder heiße Asche.
 13. Nicht ohne Filter verwenden.
 14. Unbeabsichtigtes Einschalten verhindern. Sicherstellen, dass sich der Schalter in Ausschaltstellung befindet, bevor das Gerät angehoben oder getragen wird. Durch das Transportieren des Geräts mit dem Finger am Einschalter oder durch das Anschließen des Geräts bei aktiviertem Einschalter steigt die Unfallgefahr.
 15. Vor etwaigen Einstellungen, vor einem Zubehörwechsel oder zum Einlagern das Gerät immer abschalten. Durch diese Vorsichtsmaßnahme verringert sich die Gefahr eines versehentlichen Gerätestarts.
 16. Das Gerät nur mit dem von Tineco angegebenen Ladegerät aufladen. Ein Ladegerät, das für den einen Akkutyp geeignet ist, kann bei Verwendung für einen anderen Akku die Brandgefahr erhöhen.
 17. Für das Gerät nur die speziell dafür konstruierten Tineco-Akkus benutzen. Die Verwendung eines anderen Akkus kann zu Verletzungs- und Brandgefahr führen.
 18. Unter sehr ungünstigen Umständen kann Flüssigkeit unter Druck aus dem Akku austreten. Kontakt vermeiden. Bei einem versehentlichen Hautkontakt mit Wasser spülen. Falls die Flüssigkeit in die Augen gelangt, zusätzlich einen Arzt aufsuchen. Der Austritt von Flüssigkeit aus dem Akku kann Reizungen oder Verbrennungen verursachen.
 19. Keine beschädigten oder veränderten Akkus oder Geräte benutzen. Beschädigte oder veränderte Akkus können unvorhergesehene Reaktionen hervorrufen, die zu Feuer, Explosion oder Verletzungen führen können.
 20. Akkus oder Geräte nicht ins Feuer werfen oder hohen Temperaturen aussetzen. Bei einem Brand oder bei Temperaturen über 130 °C besteht Explosionsgefahr.
 21. Alle Ladeanleitungen befolgen und den Akku oder das Gerät nicht außerhalb des Temperaturbereichs aufladen, der in der Anleitung angegeben ist. Durch unsachgemäßes Laden oder bei Temperaturen außerhalb des vorgeschriebenen Bereichs kann der Akku beschädigt werden und die Feuergefahr steigt.
 22. Reparaturarbeiten einer geschulten Person überlassen. Nur identische Ersatzteile verwenden. Dieses Gerät enthält einen Akku, der nur von qualifizierten Personen ausgetauscht werden kann. Nur dadurch kann die Sicherheit des Geräts gewährleistet werden.
 23. Dieses Gerät enthält Akkuzellen, die nicht austauschbar sind. Nicht versuchen, das Gerät oder den Akku anders als in den Anleitungen für die Benutzung und Pflege zu reparieren oder zu verändern.
 24. Vor dem Anschließen oder Abnehmen des motorisierten Saugaufsatzes immer das Gerät ausschalten.
 25. Das Gerät nicht im Freien oder im Auto aufladen oder aufbewahren. Den Akku nur in einem trockenen Raum aufladen, aufbewahren oder verwenden, in dem die Temperatur höher als 4 °C, aber niedriger als 40 °C ist. Das Ladegerät ist nur für den Gebrauch in Gebäuden vorgesehen.
 26. Keine ultrafeinen Partikel wie Kalk, Zement, Sägemehl, Gipspulver oder Asche aufsaugen.
 27. Das Gerät nicht verwenden, um scharfe Gegenstände wie metallische Nägel,

- Glasstücke, Büroklammern aus Metall oder Stifte aufzusaugen.
28. Das Gerät nicht zum Aufsaugen von gefährlichen Materialien und Chemikalien, wie z. B. Lösungsmitteln, Abflussreinigern, starken Säuren oder starken Basen, verwenden.
 29. Den Betrieb sofort einstellen, wenn das Gerät überhitzt, ungewöhnliche Geräusche macht, ungewöhnliche Gerüche erzeugt, eine geringe Saugleistung erbringt oder Elektrizität austritt.
 30. Den Staubsauger ausschalten und ihn für eine langfristige Aufbewahrung von der Steckdose trennen.
 31. Den Schmutzwasserbehälter nach jedem Gebrauch reinigen, um mögliche Blockierungen zu vermeiden, die zu einer niedrigen Saugleistung, einer Überhitzung des Motors oder einer verringerten Lebensdauer des Geräts führen können.
 32. Nach der Verwendung an einem trockenen Ort lagern.
 33. Das Gerät nicht in stehendes Wasser stellen oder untertauchen, und überflutete Bereiche nicht reinigen.
 34. Alle Daten und technischen Anweisungen dieses Handbuchs basieren auf Ergebnissen von Labortests von Tineco oder von Dritten. Das Unternehmen behält sich alle Rechte für abschließende Erklärungen vor.
 35. Vor Reinigung oder Wartung des Geräts stets den Netzstecker aus der Steckdose ziehen.
 36. Das Überrollen des Netzkabels mit dem Gerät kann gefährlich sein.
 37. Das Gerät nicht verwenden, wenn die Wassertiefe mehr als 5 mm über der Oberfläche liegt.

Verwendungsbereich

1. Der kabellose Hartbodenreiniger ist für den Einsatz auf Hartböden im Innenbereich geeignet, wie z. B. Vinyl, Fliesen, versiegeltes Holz usw. Bei Verwendung auf rauen Oberflächen ist die beste Leistung möglicherweise nicht gewährleistet.
2. Das Gerät von Wärmequellen wie Kamin oder Heizung fernhalten, um eine Verformung des Gehäuses zu vermeiden.
3. Keine brennbaren Flüssigkeiten, ultrafeine Partikel, scharfe Gegenstände, gefährliche Stoffe, Chemikalien oder andere brennende oder rauchende Gegenstände wie oben beschrieben aufsaugen.

Informationen zur Reinigungslösung

1. Eine große Menge Reinigungslösung, die in den Motor gelangt, kann das Gerät beschädigen.
2. Die Lösung gemäß den Anweisungen im Abschnitt „Betrieb“ einfüllen. Wir empfehlen die Verwendung der mitgelieferten Reinigungslösung. Das Produkt nicht mit sauren, alkalischen Lösungen oder anderen umweltschädlichen Substanzen verwenden.
3. Außerhalb der Reichweite von Kindern aufbewahren. Berührung mit den Augen und der Haut vermeiden, andernfalls gründlich mit Wasser abspülen. Bei anhaltender Reizung einen Arzt aufsuchen. Bei Verschlucken des Produkts einen Arzt aufsuchen.
4. Die Entsorgung von Schmutzwasser und Lösung muss den örtlichen Umweltschutzbestimmungen entsprechen.

Informationen zum Gerät

1. Nicht versuchen, das Gerät anders als in den Anleitungen für die Bedienung und Reinigung zu reparieren oder zu verändern.
2. Das Gerät mit dem Tineco-Steckernetzteil aufladen.
Eingangsspannung: 100-240 V Wechselstrom. Sowohl hohe als auch niedrige Spannungen können das Steckernetzteil oder das Gerät beschädigen oder sogar den Benutzer verletzen.
3. Beim Reinigen auf Treppenstufen besonders vorsichtig sein.
4. Sicherstellen, dass sich der Schalter in Ausschaltstellung befindet, bevor das Gerät angehoben oder getragen wird. Das Gerät nicht flach hinlegen oder kippen, um zu verhindern, dass Schmutzwasser in den Motor eindringt.
5. Um ein versehentliches Stolpern zu vermeiden, das Gerät in die Ladestation abstellen.
6. Den Schmutzwasserbehälter und den Frischwasserbehälter vor der Verwendung immer ordnungsgemäß einsetzen.
7. Darauf achten, dass das Gerät oder Steckernetzteil nicht nass wird, um die Gefahr von Feuer oder Verletzungen durch einen Kurzschluss zu vermeiden.

Recycling-Hinweise gemäß BattG



Der Akku enthält Materialien, die umweltschädlich sind und muss daher vor der Entsorgung aus dem Gerät entfernt werden. Das Gerät muss zum Entfernen des Akkus ausgeschaltet werden.

Batterien und Akkus dürfen nicht in den Hausmüll! Jeder Verbraucher ist verpflichtet, alle Batterien und Akkus, egal ob sie Schadstoffe enthalten oder nicht, bei einer Sammelstelle seiner Gemeinde / seines Stadtteils oder im Handel abzugeben, damit sie einer umweltschonenden Entsorgung zugeführt werden können. Batterien und Akkus bitte nur in entladenden Zustand abgeben. Deshalb sind Batterien und Akkus mit dem links abgebildeten Symbol gekennzeichnet.

Recycling-Hinweise gemäß der WEEE



Altgeräte dürfen nicht in den Hausmüll! Jeder Verbraucher ist verpflichtet, alle Geräte am Ende der Lebensdauer bei einer Sammelstelle seiner Gemeinde / seines Stadtteils oder im Handel abzugeben, damit sie fachgerecht und umweltschonend entsorgt werden können.

Die Abbildung links zeigt das Symbol der Mülltonne, das auf die getrennte Sammlung von Elektro- und Elektronikgeräten (WEEE) hinweist.

Für EU-Länder:

Informationen zur EU-Konformitätserklärung finden Sie unter www.tineco.com.

Symbole:

	Lesen Sie die Bedienungsanleitung
	Klasse II
	Kurzschlussfester Sicherheitstrenntransformator
	Schaltnetzteil
	Nur zur Verwendung in geschlossenen Räumen
	Gleichstrom
	Wechselstrom

TECHNISCHE DATEN

Produkt	iFLOOR 3 SERIE
Netzeingang	100 - 240 V
Spannung	21,6 V \equiv 4000 mAh Li-Ion
Nennleistung	220 W
Laufzeit	20/30 Minuten
Ladedauer	4 - 5 Stunden
Wasserdurchflussrate	30/100 ml pro min
FWB-Kapazität	0,6 L
SWB-Kapazität	0,5 L
Schutzklasse	IPX4

ÜBERSICHT

Hinweis:

Zubehör kann je nach Markt variieren. Wenn Sie weiteres Zubehör benötigen, besuchen Sie bitte www.tineco.com oder store.tineco.com.

- 1 Selbstreinigungstaste
- 2 MAX./ECO
- 3 Ein-/Ausschalten
- 4 Display
- 5 Entriegelung des Frischwasserbehälters
- 6 Griff des Frischwasserbehälters
- 7 Entriegelung des Schmutzwasserbehälters
- 8 Griff des Schmutzwasserbehälters
- 9 Entriegelung der Bürstenrollenabdeckung
- 10 Rohr
- 11 Frischwasserbehälter (FWB)
- 12 Schmutzwasserbehälter (SWB)
- 13 Schwimmer
- 14 Bürstenrollenabdeckung
- 15 Bürstenrolle
- 16 Geruchsneutralisierungs- und Reinigungslösung
- 17 Reinigungswerkzeug
- 18 Trockenfilter und Halterung
- 19 Zubehörhalter
- 20 Steckernetzteil
- 21 Ladestation
- 22 Symbol für Selbstreinigung
- 23 Anzeige für festsitzende Bürstenrolle
- 24 SWB voll oder blockiert
- 25 Akkuanzeige
- 26 FWB leer
- 27 Max. Leistung

Abb.A

MONTAGE

Zusammenbau/Zerlegen

Hinweis:

Informationen zum Einsetzen von Wassertank und Bürste finden Sie unter „Betrieb“ und „Wartung“.

- Um den Griff zu montieren, setzen Sie ihn in das Gerät ein, bis er hörbar einrastet.

Abb.B-1

- Falls der Griff gelöst werden muss, drücken Sie die Feder mit einem Werkzeug (z. B. einem Schraubendreher) und nehmen Sie den gelösten Griff vom Gerät ab.

Abb.B-2

BETRIEB

Verwendung vorbereiten

- Laden Sie das Gerät vor dem ersten Gebrauch 4 - 5 Stunden lang auf (weitere Informationen finden Sie in der Anleitung zum Aufladen).

* Basierend auf den Ergebnissen von Tineco-Labortests. Temperatur im Labor: 4 °C – 40 °C.



1. Drücken Sie die Taste , um das Gerät standardmäßig im ECO-Modus zu starten. Drücken Sie die Taste erneut, um das Gerät auszuschalten. Wechseln Sie durch Drücken der -Taste zwischen ECO- und MAX-Modus.

Abb.C-1

2. Das Gerät hört auf zu arbeiten, wenn es senkrecht gestellt wird und beginnt wieder zu laufen, wenn Sie es nach hinten neigen.

* Neigen Sie das Gerät nicht um mehr als 142° nach hinten, um auslaufendes Wasser zu vermeiden.

Abb.C-2

3. Stellen Sie das Gerät nach Gebrauch zum Aufladen und Aufbewahren senkrecht auf die Ladestation.

Abb.C-3

Hinweis:

- Schaumhaltige Flüssigkeit nicht aufsaugen.

- Um auf der Saugfläche verbliebenes Wasser aufzusaugen, schaltet sich das Gerät 3 Sekunden nach dem Ausschalten aus.

Frischwasserbehälter befüllen

1. Drücken Sie die Entriegelungstaste für den Frischwasserbehälter, um ihn vom Gerät zu entfernen.

Abb.C-4

2. Öffnen Sie den Behälterdeckel, und füllen Sie den Behälter bis zur Markierung Max mit Leitungswasser. Wenn eine gründliche Reinigung erforderlich ist, fügen Sie dem FWB einen Flaschenverschluss der Lösung hinzu, und schließen Sie den Verschluss fest.

Abb.C-5

Hinweis:

Nur Wasser mit einer Temperatur unter 60 °C verwenden.

VERWENDEN SIE KEIN HEISSES WASSER.

3. Setzen Sie den Behälter wieder in das Gerät ein. Wenn Sie den Vorgang korrekt ausgeführt haben, sollten Sie ein „klick“ hören.

Abb.C-6

Anweisungen zum Aufladen

Um das Gerät aufzuladen, stellen Sie es auf die Ladestation und schließen Sie das Steckernetzteil an einer Steckdose an.

1. Schließen Sie zum Aufladen des Geräts das externe Ladekabel an der Ladestation und an der Steckdose an.
2. Um Stolpergefahren zu vermeiden, stellen Sie das Gerät während des Ladevorgangs in der Nähe einer Wand auf die Ladestation.

Abb.C-7

Warnung:

- Das Gerät nur mit dem von Tineco mitgelieferten Steckernetzteil aufladen.
- Bei längerem Nichtgebrauch muss das Gerät einmal alle 3 Monate aufgeladen werden, um eine optimale Leistung zu erzielen. Es kann 4 - 5 Stunden dauern, bis der Akku vollständig aufgeladen ist.

- In einem trockenen Ort lagern. Das Gerät vor Sonnenlicht und Frost schützen. Empfohlener Temperaturbereich: 4 °C – 40 °C.

Laufzeit

- Im ECO-Modus beträgt die Laufzeit ca. 30 Minuten. Bei Verwendung von MAX-Leistung beträgt die Laufzeit ca. 20 Minuten.
- Die geschätzten Laufzeitdaten wurden von einem Tineco-Labor ermittelt.

Ladedauer

- Ein vollständiger Ladezyklus dauert etwa 4 - 5 Stunden.
- Die geschätzten Daten wurden von einem Tineco-Labor unter Verwendung von Umgebungstemperaturen zwischen 4 °C und 40 °C ermittelt.

Anzeigen

Bei Verwendung



Volle Leistung



Mittlere Leistung



Geringe Leistung



Akkustand niedrig,
bitte aufladen.



Aus: kein Strom-
oder Akkufehler.



Anzeige blinkt: FWB
ist leer.



Anzeige blinkt: SWB
ist voll oder Kanal ist
blockiert.



Anzeige blinkt:
Bürstenrolle ist nicht
eingesetzt oder
blockiert.



Anzeige blinkt: Das
Gerät benötigt eine
Selbstreinigung.

Während des Ladezyklus



Anzeigen blinken
naheinander.

WARTUNG

Hinweis:

- Um eine optimale Leistung zu gewährleisten und Gerüche zu vermeiden, SWB, Schwimmer, Filter, Bürstenrolle und Bürstenrollenabdeckung nach jedem Gebrauch stets **vollständig reinigen** und **trocknen**.
- Sicherstellen, dass alle Teile korrekt eingesetzt sind, da das Gerät sonst möglicherweise nicht ordnungsgemäß funktioniert.
- Das Gerät nach Wartungsarbeiten senkrecht auf die Ladestation stellen. Das Gerät keiner direkten Sonneneinstrahlung aussetzen und es an einem trockenen Ort aufbewahren.

Gerät

1. Schalten Sie das Gerät vor Reinigungsarbeiten aus, um das Verletzungsrisiko zu verringern.

Abb.D-1

2. Verwenden Sie ein Tuch, um die Oberfläche mit einem neutralen Reinigungsmittel zu reinigen. Das Tuch sollte trocken sein, damit kein Wasser in das Gerät eindringen kann.

Abb.D-2

Schmutzwasserbehälter

1. Wenn das schmutzige Wasser die Maximallinie erreicht, schaltet sich das Gerät aus und zeigt eine Erinnerung auf dem Display an.

2. Den Tankdeckel nach oben ziehen, um den SWB zu leeren. Verbleibende Verschmutzungen mit dem Reinigungswerkzeug entfernen. Das Innere des SWB ausspülen und ihn wieder in das Gerät einsetzen.

Abb.D-3

Filter und Schwimmer

1. Wenn der Filter und der Schwimmer verstopft sind, spülen Sie sie mit Wasser ab.

2. Nehmen Sie den Filter aus dem Behälterdeckel, entfernen Sie den Schwimmer und spülen Sie beide Teile mit Wasser ab.

Abb.D-4

Trockenfilter

Fassen Sie den vertieften Bereich auf jeder Seite des Trockenfilters und ziehen Sie ihn nach oben. Spülen Sie ihn unter fließendem Wasser ab. Der Filter muss vollständig trocken sein, bevor Sie ihn wieder in den Deckel des SWB einsetzen.

* Ein Ersatz-Trockenfilter ist für bequemen Austausch im Lieferumfang des Geräts enthalten.

Abb.D-5

Selbstreinigung der Bürstenrolle

1. Das Gerät nach der Verwendung wieder auf der Ladestation abstellen. Wenn das Symbol für die Selbstreinigung blinkt, drücken Sie die Selbstreinigungstaste und starten Sie den Vorgang.

2. Nach Abschluss des Ladevorgangs beginnt das Gerät mit dem Aufladen. Reinigen Sie den Schmutzwasserbehälter nach Abschluss der Reinigung.

Abb.D-6

Hinweis:

- Achten Sie darauf, dass die Ladestation eingesteckt ist und der Akku über ausreichend Ladung verfügt.
- Reinigen Sie vor dem Selbstreinigungszyklus den SWB, und stellen Sie sicher, dass der Wasserstand im FWB 40 % übersteigt.

Bürstenrollenabdeckung

1. Halten Sie den Knopf gedrückt und ziehen Sie den vorderen Griff nach oben, um die Abdeckung zu entfernen.

Abb.D-7

2. Spülen Sie sie mit Wasser ab.

Abb.D-8

3. Wenn Sie die Bürstenrollenabdeckung austauschen, rasten Sie sie immer ein, um ein Auslaufen zu vermeiden.

Abb.D-9

Bürstenrolle

1. Entfernen Sie die Bürstenrolle, indem Sie die Bürstenrollenlasche greifen und nach oben ziehen.

Abb.D-10

2. Entfernen Sie die Bürstenrollenlasche. Entfernen Sie mit dem Reinigungswerkzeug die um die Bürstenrolle gewickelten Haare und Rückstände, und spülen Sie sie mit Wasser ab. Setzen Sie die Bürstenrolle wieder in den Zubehöralter ein, und lassen Sie sie vollständig trocknen, bevor Sie sie wieder in das Gerät einsetzen.

Abb.D-11

3. Entfernen Sie Haare und Schmutz mit einem Papiertuch oder einem feuchten Tuch aus der Bürstenrollenkammer und der Öffnung.

Abb.D-12

4. Setzen Sie die Bürstenrolle wieder ein, indem Sie das Bürstenrollenende in die rechte Seite der Halterung einsetzen und die Zuglasche durch Drücken nach unten einrasten lassen.

Abb.D-13

STÖRUNGSBEHEBUNG

Problem	Lösung
Gerät funktioniert nicht	Gerät aufladen
	Nach dem Abkühlen neu starten

Problem	Lösung
Schwache Saugleistung	Schmutzkanal und SWB reinigen
	Setzen Sie den Trockenfilter ein oder reinigen Sie ihn und lassen Sie ihn vollständig trocknen
Anzeige für festsitzende Bürstenrolle blinkt	1. Blockaden beseitigen 2. Bürstenrolle richtig einsetzen
Anzeige „FWB leer“ blinkt	FWB nachfüllen
Anzeige „SWB voll“ blinkt	Schmutzwasser leeren und SWB wieder einsetzen
Alle Leuchten sind im Betrieb erloschen	Gerät abkühlen lassen und neu starten
Akku-Anzeige blinkt	Gerät aufladen oder neu starten
Symbol für Selbstreinigung blinkt	Selbstreinigung starten
MAX-Symbol blinkt	An Kundendienst wenden

Hinweis:

Wenn der obige Leitfaden zur Fehlerbehebung keine Lösung bietet, besuchen Sie unsere Website www.tineco.com für weitere Hilfe.

GARANTIE

2-JAHRES-GARANTIE

- Gilt nur für Einkäufe bei autorisierten Händlern von Tineco.
- Unterliegt der Einhaltung der in dieser Bedienungsanleitung beschriebenen Anforderungen und weiteren nachfolgend beschriebenen Bedingungen.
- Diese Gewährleistung unterliegt der Gesetzgebung des Landes, in dem der Kauf getätigt wurde. Wir gewähren eine

Gewährleistung von 2 Jahren oder eine Gewährleistungsdauer, die durch geltende lokale Gesetze festgelegt ist, je nachdem, welcher Zeitraum länger ist.

DECKUNG

- Ihr Tineco-Gerät hat eine 2-jährige Garantie auf Material- und Verarbeitungsfehler, wenn es für den privaten Haushalt gemäß der Tineco-Bedienungsanleitung verwendet wird. Für Motorzubehör und Batterien, die separat erworben wurden, gilt eine 1-jährige Garantie.
- Diese Garantie bietet Ihnen ohne zusätzliche Kosten alle Arbeitskräfte und Teile, die erforderlich sind, um sicherzustellen, dass Ihr Gerät während des Garantiezeitraums in einwandfreiem Betriebszustand ist.
- Diese Garantie ist nur gültig, wenn das Gerät in dem Land benutzt wird, in dem es verkauft wurde.

KEINE DECKUNG

Tineco haftet nicht für Kosten, Schäden oder Reparaturen, die wie folgt entstanden sind:

- Geräte, die von einem nicht autorisierten Händler gekauft wurden.
- Unvorsichtige Bedienung oder Handhabung, Fehlbedienung, Missbrauch und / oder mangelnde Wartung oder Verwendung, die nicht der Tineco-Bedienungsanleitung entspricht.
- Verwendung des Geräts zu anderen als normalen Haushaltszwecken, z. B. für kommerzielle Zwecke oder zur Vermietung.
- Verwendung von Teilen, die nicht der Tineco-Bedienungsanleitung entsprechen.
- Verwendung von anderen Teilen und Zubehör, die nicht von Tineco hergestellt oder empfohlen wurden.
- Äußere Faktoren, die nicht mit Produktqualität und Benutzung zusammenhängen, wie z. B. Witterungseinflüsse, Änderungen, Unfälle, Stromausfälle, Spannungsspitzen oder höhere Gewalt.
- Reparaturen oder Änderungen, die von unbefugten Personen durchgeführt wurden.
- Blockierungen oder anderes gefährliches Material wurde nicht aus dem Gerät entfernt.

- Normale Abnutzungserscheinungen einschließlich normaler Verschleißteile wie durchsichtiger Behälter, Riemen, Filter, HEPA, Bürste und Netzkabel (oder bei denen äußere Schäden oder Missbrauch diagnostiziert werden), Teppich- oder Bodenschäden, die nicht den Herstellerangaben entsprechen.
- Reduzierung der Entladezeit des Akkus aufgrund von Alterung oder Verwendung des Akkus.

GARANTIEBESCHRÄNKUNGEN

- Alle stillschweigenden Garantien in Bezug auf Ihr Gerät, insbesondere die Gewährleistung der Marktgängigkeit oder der Eignung für einen bestimmten Zweck, sind auf die Dauer dieser Garantie beschränkt.
- Die Garantie gilt nur für den ursprünglichen Besitzer und den Originalakku, eine Übertragung ist ausgeschlossen.
- Diese eingeschränkte Garantie gibt Ihnen bestimmte gesetzliche Rechte. Sie können auch weitere Rechte haben, die sich je nach Region unterscheiden.
- Die Garantie gilt möglicherweise nicht in allen Fällen, abhängig von Faktoren wie der Verwendung des Produkts, dem Ort, an dem das Produkt gekauft wurde oder von wem Sie das Produkt gekauft haben. Bitte überprüfen Sie die Garantie sorgfältig und wenden Sie sich bei Fragen an den Hersteller.

GARANTIELEISTUNGEN

Registrierung:

- Wir empfehlen Ihnen dringend, Ihr Gerät nach dem Kauf auf der offiziellen Website von Tineco (www.tineco.com) zu registrieren, um exklusive Vorteile zu genießen. Geben Sie zur Registrierung bitte die vollständige Seriennummer ein (Sie finden sie auf der Rückseite des Gerätes) ein.

Abb.E-1

- Ihre Garantieansprüche sind bei Nichtregistrierung Ihres Produkts nicht beeinträchtigt.

Garantieansprüche geltend machen:

- Bitte bewahren Sie Ihren Kaufbeleg auf. Um unsere eingeschränkte Garantie in Anspruch zu nehmen, müssen Sie Ihre Seriennummer und den Original-Kaufbeleg mit dem Kaufdatum und der Bestellnummer bereitstellen.
- Die ganze Arbeit wird von Tineco oder einem autorisierten Kundendienst ausgeführt.
- Ersetzte defekte Teile werden Eigentum von Tineco.
- Eine Reparatur im Rahmen dieser Garantie verlängert den Zeitraum der Garantie nicht.

**Kontaktieren Sie unseren
Kundenservice Hotline:
0800-7262-2622**
 Besuchen Sie die Tineco-Website
www.tineco.com für
 professionellen Kundendienst.

CONTENTS

Important Safety Instructions.....	16
Specifications	19
Overview.....	19
Assembly	20
Operation.....	20
Maintenance	21
Troubleshooting.....	22
Warranty	23

IMPORTANT SAFETY INSTRUCTIONS

SAVE THESE INSTRUCTIONS

Household use only.

When using an electrical appliance, basic precautions should always be followed, including the following:

READ ALL INSTRUCTIONS BEFORE USING (THIS APPLIANCE). Failure to follow the warnings and instructions may result in electric shock, fire and/or serious injury.

WARNING – To reduce the risk of fire, electric shock, or injury:

1. This appliance can be used by children aged from 8 years and above and persons with reduced physical, sensory or mental capabilities or lack of experience and knowledge if they have been given supervision or instruction concerning use of the appliance in a safe way and understand the hazards involved. Children should not play with the appliance. Cleaning and user maintenance shall not be performed by children without supervision.
2. The appliance is not to be used by persons (including children) with reduced physical, sensory or mental capabilities, or lack of experience and

knowledge, unless they have been given supervision or instruction.

3. Use only indoors, on non-carpeted floor surfaces such as vinyl, tile, sealed wood, etc. Be careful not to run over loose objects or edges of area rugs. Stalling the brush may result in premature belt failure.
4. Do not allow to be used as a toy. Close attention is necessary when used by or near children, pets or plants.
5. Use only as described in this manual. Use only manufacturer's recommended attachments.
6. Do not use with a damaged cord or plug. If appliance has been dropped, damaged, left outdoors, dropped into water, or is not working as it should, return it to a service center.
7. Do not handle charger, including charger plug, and charger terminals with wet hands.
8. Do not put any object into openings. Do not use with any opening blocked; keep free of dust, lint, hair, and anything that may reduce air flow.
9. Keep hair, loose clothing, fingers, and all parts of your body away from openings and moving parts.
10. Use extra care when cleaning on stairs.
11. Do not use to pick up flammable or combustible liquids, such as gasoline, or use in areas where they may be present.
12. Do not pick up anything that is burning or smoking, such as cigarettes, matches, or hot ashes.
13. Do not use without filter.
14. Prevent unintentional activation. Ensure the switch is in the off-position before picking up or carrying the appliance. Carrying the appliance with your finger on the switch or energizing appliance that have the switch on invites accidents.
15. Always switch off the appliance before making any adjustments, changing accessories, or storing the appliance. Such preventive safety measures

- reduce the risk of starting the appliance accidentally.
16. Recharge only with the charger specified by Tineco. A charger that is suitable for one type of battery pack may create a risk of fire when used with another battery pack.
 17. Use appliances only with specifically designated Tineco battery packs. Use of any other battery packs may create a risk of injury and fire.
 18. Under abusive conditions, liquid may be ejected from the battery; avoid contact. If contact accidentally occurs, flush with water. If liquid comes into eye contact, seek medical help. Liquid ejected from the battery may cause irritation or burns.
 19. Do not use a battery pack or appliance that is damaged or modified. Damaged or modified batteries may exhibit unpredictable behavior resulting in fire, explosion or risk of injury.
 20. Do not expose a battery pack or appliance to fire or excessive temperature. Exposure to fire or temperature above 266°F (130°C) may cause an explosion.
 21. Follow all charging instructions and do not charge the battery pack or appliance outside of the temperature range specified in the instructions. Charging improperly or at temperatures outside of the specified range may damage the battery and increase the risk of fire.
 22. Have servicing performed by a qualified repair person using only identical replacement parts. This will ensure that the safety of the product is maintained.
 23. This appliance contains battery cells that are non-replaceable. Do not modify or attempt to repair the appliance or the battery pack except as indicated in the instructions for use and care.
 24. Always turn off this appliance before connecting or disconnecting the motorized nozzle.
 25. Do not charge or store the appliance outdoors or inside the car. Only charge, store or use the battery in a dry indoor area where the temperature is higher than 39.2°F (4°C) but lower than 104°F (40°C). The charger is for indoor use only.
 26. Do not use to pick up ultrafine particles, such as lime, cement, sawdust, gypsum powder, or ashes.
 27. Do not use to pick up sharp objects, such as metallic nails, pieces of glass, metal paper clips, or pins.
 28. Do not use to pick up hazardous material and chemicals, such as solvent, drain cleaner, strong acids, or strong alkali.
 29. Stop using immediately if the appliance is overheating, making unusual noises, producing unusual odors, performing low suction, or leaks electricity.
 30. Turn cleaner OFF and disconnect from electrical outlet for long-term storage.
 31. Always clean the Dirty Water Tank after each use to avoid potential blockage, which may lead to low suction power, motor overheating, or reduce the service life of the appliance.
 32. Store appropriately indoors in a dry place after use.
 33. Do not place or submerge appliance in standing water or try to clean flooded areas.
 34. All data and technical instructions of this manual are based on results from lab tests of Tineco or designated third parties. The company reserves all rights for final explanations.
 35. The plug must be removed from the socket-outlet before cleaning or maintaining the appliance.
 36. A hazard may occur if the appliance runs over the supply cord.
 37. Do not use the appliance when the water depth is more than 5mm above the surface.

Range of Usage

1. The cordless hard floor cleaner is to be used on indoor hard floors, such as vinyl, tile, sealed wood, etc. Use on a rough surface may not get the best performance.
2. Keep your appliance away from heat sources, such as fireplace or heater, to avoid casing deformation.
3. Do not use to pick up flammable or combustible liquids, ultrafine particles, sharp objects, hazardous material, chemicals or anything that is burning or smoking, as described above.

About Cleaning Solution

1. A large amount of cleaning solution entering into the motor may cause damage to the appliance.
2. Add solution as instructed in the Operation section. We recommend using the provided cleaning solution. Do not use the product with acidic, alkaline solution, or any substances harmful to the environment.
3. Keep out of the reach of children. Avoid contact with eyes and skin, otherwise, rinse thoroughly with water. If irritation persists, seek medical advice. If product is swallowed seek medical advice.
4. Dirty water and solution disposal should comply with local environmental regulations.

About the Appliance

1. Do not modify or attempt to repair the appliance except as indicated in the instructions for operating and cleaning.
2. Charge the appliance with the Tineco adaptor. Input Voltage: AC 100-240V. Both high and low voltages can damage the adaptor, appliance, or even cause danger to the user.
3. Use extra care when cleaning on stairs.

4. Ensure that the Power Switch is in the OFF-position before picking up or carrying the appliance. Do not lay flat or lean the appliance so as to prevent dirty water from entering into the motor.
5. To avoid being tripped accidentally, please put away the appliance on the charging base.
6. Always install the Dirty Water Tank and Clean Water Tank properly before use.
7. Do not allow the appliance or charger to get wet to avoid risk of fire or injury caused by a short circuit.

Recycling Instructions according to Battery Law



The rechargeable battery contains materials that are harmful to the environment and must therefore be removed from the device before disposal. The device must be switched off to remove the rechargeable battery.

Batteries and rechargeable batteries must not be disposed of in household waste! Every consumer is obliged to hand in all batteries and rechargeable batteries, regardless of whether they contain harmful substances or not, at a collection point in his or her municipality/ district or at a retailer, so that they can be disposed of in an environmentally friendly manner. Batteries and rechargeable batteries should only be returned when discharged. Batteries and rechargeable batteries are therefore marked with the symbol left.

Recycling Instructions according to WEEE



Waste electrical and electronic equipment must not be disposed of with household waste! Every consumer is obliged to hand in all appliances at the end of their service life at a collection point in his or her municipality/district or at a retailer so that they can be disposed of properly and in an environmentally friendly manner. The illustration left shows the wheeled bin symbol indicating separate collection of waste electrical and electronic equipment (WEEE).

For EU Countries:

For EU Declaration of Conformity information, please visit www.tineco.com.

Symbols:

	Read the instruction manual
	Class II
	Short-circuit-proof safety isolating transformer
	Switch mode power supply
	For indoor use only
	Direct current
	Alternating current

SPECIFICATIONS

Product	iFLOOR 3 SERIES
AC Input	100~240V
Voltage	21.6V== 4000mAh Lion
Rated Power	220W
Running Time	20/30 mins
Charging Time	4-5 hrs
Water Flow Rate	30/100ml per min
CWT Capacity	0.6L
DWT Capacity	0.5L
Waterproof	IPX4

NE

OVERVIEW

Note:

Accessories may vary between markets. If you require more accessories, please go to www.tineco.com or store.tineco.com.

- 1 Self-cleaning Button
- 2 MAX/ECO
- 3 Power On/Off
- 4 Digital Display
- 5 Clean Water Tank Release
- 6 Clean Water Tank Handle
- 7 Dirty Water Tank Release
- 8 Dirty Water Tank Handle
- 9 Brush Roller Cover Release
- 10 Tube
- 11 Clean Water Tank (CWT)
- 12 Dirty Water Tank (DWT)
- 13 Floater
- 14 Brush Roller Cover
- 15 Brush Roller

- 16 Deodorizing & Cleaning Solution
- 17 Cleaning Tool
- 18 Dry Filter & Holder
- 19 Accessory Holder
- 20 Adaptor
- 21 Charging Base
- 22 Self-cleaning Icon
- 23 Brush Roller Tangled Indicator
- 24 DWT Full or Blocked
- 25 Battery Indicator
- 26 CWT Empty
- 27 MAX Power

Fig.A

ASSEMBLY

How to Assemble/Disassemble

Note:

For water tank and brush assembly, please refer to "Operation" and "Maintenance".

- To assemble the handle, insert it into the appliance until you hear a "Click".
- In the event that the handle need to be disassembled, press the spring to release the handle with a tool (like a screwdriver) and lift the released handle from the appliance.

Fig.B-2

OPERATION

Preparing for Use

- Before first use, please charge the appliance for 4-5 hours (refer to "Charging Instructions" for details).
- * Based on results from Tineco lab tests. Lab temperature 39.2°F (4°C) ~ 104°F (40°C).

1.Press the  button and the appliance will start in ECO mode by default. Press it again to turn off the appliance. Switch between ECO

and MAX mode by pressing the  button.

Fig.C-1

2.The appliance will stop working when put uprightly and start running again when you recline.

* Do not recline more than 142° to protect against water leakage.

Fig.C-2

3.Place the appliance on the charging base vertically after use for recharge and storage.

Fig.C-3

Note:

- Do not vacuum foamed liquid.
- To vacuum water left on the surface, the appliance will switch off in 3 seconds after power off.

Filling Clean Water Tank

1.Press the Clean Water Tank release button to remove it from the appliance.

Fig.C-4

2.Open the tank cap, and fill with tap water to the Max line. When deep cleaning is necessary, add one bottle cap of solution to the CWT and tightly close the cap.

Fig.C-5

Note:

**Only use water under 140°F/60°C.
DO NOT USE HOT WATER.**

3.Place the tank back into the appliance. You should hear a "Click" if done correctly.

Fig.C-6

Charging Instructions

To charge the appliance, place the appliance on the charging base and plug the adaptor into a power outlet.

- 1.To charge the appliance, connect the external charging cord to the charging base and plug it into the wall outlet.
- 2.To avoid tripping hazards, please place the appliance on the charging base near a wall during charging.

Fig.C-7

Warning:

- Only charge the appliance with the adaptor supplied by Tineco.
- During long periods of not being used, the appliance must be charged once every 3 months for optimal performance. It may take 4-5 hours for a full charge.
- Store indoors in a dry place. Do not expose the appliance to sunlight or freezing temperatures. Recommended temperature range: 39.2°F (4°C) ~ 104°F (40°C).

Runtime





- When in ECO mode, the runtime is approximately 30 minutes. When MAX power is used, the runtime is approximately 20 minutes.
- Estimated runtime data was obtained by a Tineco Laboratory.

Charging Time

- A full charge takes approximately 4-5 hours.
- Estimated data was obtained by a Tineco Laboratory using ambient temperatures between 39.2°F (4°C) to 104°F (40°C).

Indicator

When in Use

	Full power
	Medium power
	Low power
	Low power, please charge.
	Off: no power or battery malfunction.



Indicator blinking:
CWT is empty.



Indicator blinking:
DWT is full or
channel has a
blockage.



Indicator blinking:
brush roller is not
installed or has a
blockage.



Indicator blinking:
appliance is in need
of self-cleaning.

During Charging



Indicator blinking
successively.

MAINTENANCE

Note:

- For optimal performance and to prevent odors, always **clean** and **dry** DWT, floater, filters, brush roller, brush roller cover **completely** after each use.
- Please make sure each part is installed correctly or the appliance may not work properly.
- After maintenance, place the appliance on the charging base vertically. Do not expose the appliance to direct sunlight, and store it indoors in a dry place.

Main Body

1.To reduce the risk of injury, switch off before performing maintenance.

Fig.D-1

2.Use a cloth to clean the surface with a neutral detergent. The cloth should be dry to prevent water from entering the appliance.

Fig.D-2

Dirty Water Tank

1. When dirty water reaches the Max line, the appliance will stop working and show a reminder on the display.
2. Pull up the tank lid to empty the DWT. Use the cleaning tool to remove remaining debris. Rinse the inside of the DWT and place back into the appliance.

Fig.D-3

Filter & Floater

1. If the filter and the floater have been blocked, rinse with water.
2. Remove the filter from the tank lid, remove the floater, and rinse both parts with water.

Fig.D-4

Dry Filter

Grasp recessed area on each side of the dry filter and pull upward. Rinse under running water and must be completely dry before recombining with the lid of the DWT.

* A spare dry filter is provided with your appliance for convenient replacement.

Fig.D-5

Brush Roller Self-cleaning

1. Place the appliance on the charging base after use. When self-cleaning icon is blinking, press the self-cleaning button and begin the process.
2. Once complete, the appliance will begin charging. Clean the Dirty Water Tank after cleaning completed.

Fig.D-6

Note:

- Ensure the charging base is plugged in and the battery has enough power.
- Before self-cleaning cycle, please clean the DWT and ensure the water level in the CWT exceeds 40%.

Brush Roller Cover

1. Grab the front handle while pressing the button and pull upward to remove.

Fig.D-7

2. Rinse with water.

Fig.D-8

3. When replacing, always latch the brush cover into place to avoid leakage.

Fig.D-9

Brush Roller

1. Remove the brush roller by grabbing the brush roller tab and pulling upward.

Fig.D-10

2. Remove the brush roller tab. Using the cleaning tool, remove the hair and debris wrapped around the roller and rinse with water. Replace the brush roller back into the accessory holder, and allow it to dry completely before reinstalling.

Fig.D-11

3. Remove hair and debris from the brush roller chamber and the opening with a tissue or a damp cloth.

Fig.D-12

4. Replace the brush roller by inserting the brush roller end into the right side of the holder, then lock the pull tab into place by pressing downward.

Fig.D-13

TROUBLESHOOTING

Problem	Solution
The appliance does not turn on	Charge the appliance
	Restart after cooling down
Weak suction	Clean the debris channel and DWT
	Install the dry filter or clean and allow it to dry completely
Brush roller tangled indicator blinking	1. Remove blockages 2. Install brush roller correctly
CWT empty indicator blinking	Refill CWT

Problem	Solution
DWT full indicator blinking	Empty the dirty water and then reinstall the DWT
All lights off in operation	Cool the appliance down and restart
Battery indicator blinking	Charge the appliance, or restart
Self-cleaning icon blinking	Start self-cleaning
MAX icon blinking	Contact Customer Service

Note:

If the above troubleshooting guide fails to provide a solution, please visit our website www.tineco.com for further support.

WARRANTY

2-YEAR LIMITED WARRANTY

- Only applies to purchases made from authorized retailers of Tineco.
- Is subject to the adherence of the requirements outlined in this instruction manual, and is subject to further conditions outlined below.
- This warranty is governed by and construed under the laws of the country in which the purchase took place. We provide 2-year warranty or a warranty period as stipulated by applicable local law, whichever is longer.

WHAT IS COVERED?

- Your Tineco appliance has a 2-year warranty against original defects in material and workmanship, when used for private household purposes in accordance with the Tineco Instruction Manual. Motorized accessories and battery bought separately come with a 1-year warranty.
- This warranty provides, at no extra cost to you, all labor and parts necessary to ensure your appliance is in proper operating condition during the warranty period.

- This warranty will only be valid if the appliance is used in the country in which it was sold.

WHAT IS NOT COVERED?

Tineco shall not be liable for costs, damages or repairs incurred as a result of:

- Appliances purchased from an unauthorized dealer.
- Careless operation or handling, misuse, abuse and/or lack of maintenance or use not in accordance with the Tineco Instruction Manual.
- Use of the appliance other than for normal domestic purposes, e.g. for commercial or rental purposes.
- Use of parts not in accordance with the Tineco Instruction Manual.
- Use of parts and accessories other than those produced or recommended by Tineco.
- External factors unrelated to product quality and use, such as weather, modifications, accidents, electrical outages, power surges or acts of God.
- Repairs or alterations carried out by unauthorized parties or agents.
- Failing to clear blockage and other hazardous material from the appliance.
- Normal wear and tear, including normal wearing parts, such as clear bin, belt, filter, HEPA, brush bar, and power cord (or where external damage or abuse is diagnosed), carpet or floor damage due to use not in accordance with manufacturer's instructions or failure to turn the brush bar off when necessary.
- Reduction in battery discharge time due to battery age or use.

WARRANTY LIMITATIONS

- Any implied warranties relating to your appliance including but not limited to warranty of merchantability or warranty of fitness for a particular purpose, are limited to the duration of this warranty.
- Warranty coverage applies to the original owner and to the original battery only and is not transferable.
- This limited warranty gives you specific legal rights. You may also have other rights which vary by region.

- Manufacturer's warranties may not apply in all cases, depending on factors such as use of the product, where the product was purchased, or who you purchased the product from. Please review the warranty carefully, and contact the manufacturer if you have any questions.

WARRANTY SERVICE

Register:

- We highly recommend that upon purchase, you register your appliance on the Tineco official website (www.tineco.com) and enjoy exclusive benefits. To register, please enter the whole serial number (find it on the back of the appliance).

Fig.E-1

- Failure to register your product won't diminish your warranty rights.

How to Claim:

- Please retain your proof of purchase. To make a claim under our Limited Warranty, you need to provide your serial number and the original purchase receipt with the purchase date and order number on it.
- All work will be carried out by Tineco or its authorized agency.
- Any replaced defective parts will become the property of Tineco.
- Service under this warranty will not extend the period of this warranty.

Contact our Customer Service
Hotline: **0808-1969-728**
or Visit Tineco website
www.tineco.com
for expert customer service.

CONTENIDO

Medidas importantes de seguridad	25
Especificaciones.....	29
Descripción general	29
Montaje	29
Funcionamiento	30
Mantenimiento	31
Resolución de problemas	32
Garantía	33

MEDIDAS IMPORTANTES DE SEGURIDAD

CONSERVE ESTAS INSTRUCCIONES

Solo para uso doméstico.

Al usar aparatos eléctricos, se debe seguir siempre una serie de medidas básicas de seguridad, entre ellas las que se indican a continuación.

LEA TODAS LAS INSTRUCCIONES ANTES DE USAR ESTE APARATO. De no seguir todas las advertencias e instrucciones, se podrían producir descargas eléctricas, incendios o lesiones personales graves.

ADVERTENCIA – Para disminuir el riesgo de incendios, descargas eléctricas o lesiones:

1. Este aparato puede ser utilizado por niños a partir de 8 años y personas con discapacidades físicas, sensoriales o mentales, o con falta de experiencia y conocimientos, si están supervisados o han recibido instrucciones sobre el uso del aparato de modo seguro y comprenden los peligros que dicho uso acarrea. Los niños no deben jugar con el aparato. La limpieza y mantenimiento a cargo del usuario no deben ser realizados por niños sin supervisión.
2. El aparato no debe ser utilizado

por personas (niños incluidos) con discapacidades físicas, sensoriales o mentales, o con falta de experiencia y conocimientos, a menos que lo hagan bajo supervisión o se les haya dado instrucciones.

3. Use el aparato únicamente en interiores, sobre superficies de suelo sin alfombras como vinilo, azulejos, madera barnizada, etc. Tenga cuidado de no pasar por encima de objetos sueltos ni bordes de alfombras. Si el cepillo se atasca, puede producirse un fallo prematuro de la correa.
4. No permita que se utilice el aparato como un juguete. Es necesario vigilar atentamente el aparato cuando lo usen niños o se utilice cerca de niños, mascotas o plantas.
5. Use el aparato solo como se indica en este manual. Use solo accesorios recomendados por el fabricante.
6. No use el aparato si el cable o el enchufe están dañados. Si el aparato se ha caído o dañado, se ha dejado a la intemperie, ha caído al agua o no funciona como debiera, llévelo a un centro de servicio.
7. No manipule el cargador, incluido el enchufe del cargador, ni los terminales del cargador con las manos mojadas.
8. No introduzca ningún objeto en las aberturas. No use el aparato si alguna de sus aberturas está obstruida. Manténgalo libre de polvo, fibras, pelo y cualquier elemento que pudiera reducir el flujo de aire.
9. Mantenga el pelo, la ropa holgada, los dedos y todas las partes del cuerpo alejados de las aberturas y partes móviles.
10. Tenga mucho cuidado al limpiar escaleras.
11. No aspire líquidos inflamables o combustibles, tales como gasolina, ni lo use en lugares donde pudieran estar presentes.
12. No aspire nada que se esté quemando o humeando como, por ejemplo,

- cigarrillos, cerillas o cenizas.
13. No use el aparato sin el filtro.
 14. Evite puestas en marcha accidentales. Verifique que el interruptor está en posición de apagado antes de tomar el aparato o desplazarlo. Llevar el aparato con el dedo en el interruptor o activar el aparato que tiene el interruptor en posición de encendido puede originar accidentes.
 15. Apague siempre el aparato antes de realizar ajustes, cambiar accesorios o almacenarlo. Tales medidas preventivas disminuyen el riesgo de poner el aparato en funcionamiento por accidente.
 16. Recargue el aparato únicamente con el cargador especificado por Tineco. Un cargador apto para un tipo de batería podría presentar un riesgo de incendio si se usa con otra batería.
 17. Use los aparatos solo con las baterías Tineco especialmente indicadas para ellos. El uso de cualquier otro tipo de batería puede presentar riesgos de incendio y lesiones personales.
 18. Si se hace un mal uso de la batería, el líquido de su interior podría salirse. Evite el contacto con ese líquido. Si hubiera un contacto accidental, lávese con agua abundante. Si el líquido entra en contacto con los ojos, solicite ayuda médica. El líquido que sale de la batería puede causar irritación o quemaduras.
 19. No use la batería ni el aparato si estuvieran dañados o modificados. Las baterías dañadas o modificadas pueden presentar comportamientos impredecibles y causar un incendio, explosión o riesgo de lesiones personales.
 20. No exponga la batería ni el aparato al fuego o al calor excesivo. Su exposición al fuego o a temperaturas superiores a 130 °C puede causar una explosión.
 21. Siga todas las instrucciones de carga y no cargue la batería ni el aparato a temperaturas fuera del rango especificado en las instrucciones. Una carga incorrecta o a una temperatura fuera del rango especificado puede dañar la batería y aumentar el riesgo de que se produzca un incendio.
 22. Las reparaciones deben ser realizadas por personal cualificado que utilice únicamente piezas de repuesto idénticas a las originales. Esto garantizará que la seguridad del producto se mantenga.
 23. Este aparato contiene células de batería no reemplazables. No modifique ni trate de reparar el aparato ni la batería, a excepción de lo indicado en las instrucciones para su uso y cuidados.
 24. Apague siempre el aparato antes de conectar o desconectar la boquilla motorizada.
 25. No cargue ni guarde el aparato a la intemperie ni dentro de un vehículo. Cargue, guarde o use la batería únicamente en interiores secos donde la temperatura sea superior a 4 °C, pero inferior a 40 °C. El cargador solo es apto para usarse en interiores.
 26. No utilice el aparato para recoger partículas ultrafinas, como cal, cemento, serrín, yeso en polvo o cenizas.
 27. No utilice el aparato para recoger objetos afilados, como clavos metálicos, trozos de cristal, clips metálicos o alfileres.
 28. No utilice el aparato para recoger sustancias químicas y materiales peligrosos, como disolventes, limpiadores de desagües, ácidos fuertes o álcali fuertes.
 29. Deje de utilizar el aparato inmediatamente si se sobrecalienta, hace ruidos inusuales, produce olores inusuales, la succión es baja o gotea electricidad.
 30. Apague el limpiador y desconéctelo de la toma de corriente para almacenarlo durante un tiempo prolongado.
 31. Limpie siempre el depósito de agua sucia después de cada uso para evitar posibles obstrucciones que pudieran provocar una baja potencia de succión,

- sobrecalentamiento del motor o reducir la vida útil del aparato.
32. Después del uso, guarde el aparato adecuadamente en lugar seco en interiores.
 33. No coloque ni sumerja el aparato en agua estancada ni intente limpiar zonas inundadas.
 34. Todos los datos e instrucciones técnicas de este manual se basan en resultados de pruebas de laboratorio de Tineco o de terceros designados. La empresa se reserva todos los derechos de explicaciones finales.
 35. Se debe desconectar el enchufe de la toma antes de limpiar o realizar el mantenimiento del aparato.
 36. Podría presentarse un peligro si el aparato pisa el cable eléctrico.
 37. No utilice el aparato si la profundidad del agua es superior a 5 mm por encima de la superficie.
2. Añada la solución como se indica en el apartado de Funcionamiento. Es recomendable utilizar la solución de limpieza suministrada. No utilice el producto con una solución ácida o alcalina ni con sustancias nocivas para el medio ambiente.
 3. Mantenga el aparato fuera del alcance de los niños. Evitar el contacto con los ojos y la piel y, en caso de suceder, enjuagar con agua abundante. Si la irritación persiste, solicite ayuda a un médico. Si se ingiere el producto, solicite ayuda médica.
 4. El agua sucia y la solución deben eliminarse de acuerdo con la normativa medioambiental local.

Ámbito de empleo

1. El limpiador inalámbrico para suelos duros se debe utilizar en suelos duros interiores, como vinilo, azulejos, madera barnizada, etc. Puede que su uso en superficies rugosas no dé resultados óptimos.
2. Mantenga el aparato alejado de fuentes de calor, como chimeneas o radiadores, para evitar la deformación de la carcasa.
3. No utilice el aparato para recoger líquidos inflamables o combustibles, partículas ultrafinas, objetos afilados, materiales peligrosos, productos químicos o cualquier elemento que esté ardiendo o emita humo, tal como se ha descrito anteriormente.

Acerca de la solución de limpieza

1. Si accede al motor una cantidad importante de solución de limpieza, podría dañar el aparato.
1. No modifique ni trate de reparar el aparato, a excepción de lo indicado en las instrucciones para su uso y limpieza.
 2. Cargue el aparato con el adaptador Tineco. Tensión de entrada: 100-240 V CA. Las tensiones altas y bajas pueden dañar el adaptador, el aparato o incluso poner en peligro al usuario.
 3. Tenga mucho cuidado al limpiar escaleras.
 4. Verifique que el interruptor de encendido está en posición de apagado antes de tomar el aparato o desplazarlo. No deje el aparato tumbado ni inclinado para evitar que entre agua sucia en el motor.
 5. Para evitar que la activación accidental del aparato, colóquelo en la base de carga.
 6. Instale siempre correctamente el depósito de agua sucia y el depósito de agua limpia antes del uso.
 7. Evite que el aparato o el cargador se mojen para evitar el riesgo de incendio o lesiones por cortocircuito.

Instrucciones de reciclado en conformidad con la ley de baterías



La batería recargable contiene materiales dañinos para el medio ambiente y, por tanto, debe retirarse del aparato antes de desecharlo. El aparato debe estar apagado para retirar la batería recargable.

Las baterías y baterías recargables no deben desecharse con los residuos domésticos. Todos los usuarios deben entregar las baterías y baterías recargables, contengan sustancias dañinas o no, en puntos de recogida de su municipio/distrito o a un distribuidor para que puedan ser desechadas de manera respetuosa con el medio ambiente. Las baterías y baterías recargables deben devolverse únicamente descargadas.

Las baterías y baterías recargables están marcadas con el símbolo de la izquierda.

Instrucciones de reciclado en conformidad con la normativa RAEE



Los residuos de aparatos eléctricos y electrónicos recargables no deben desecharse con los residuos domésticos. Todos los usuarios deben entregar los aparatos al final de su vida útil en puntos de recogida de su municipio/distrito o a un distribuidor para que puedan ser desechadas de manera adecuada y respetuosa con el medio ambiente.

La ilustración de la izquierda muestra el símbolo de la papelera con ruedas que indica que los residuos de aparatos eléctricos y electrónicos (RAEE) deben desecharse por separado.

Para países de la UE:

Para consultar la información de la Declaración de conformidad de la UE, visite www.tineco.com.

Símbolos:

	Lea el manual de instrucciones
	Clase II
	Transformador con aislamiento de seguridad a prueba de cortocircuitos
	Fuente de alimentación conmutada
	Solo para uso en interiores
	Corriente directa
	Corriente alterna

ESPECIFICACIONES

Producto	SERIE iFLOOR 3
Entrada CA	100-240 V
Tensión	21,6 V \equiv 4000 mAh de iones de litio
Potencia nominal	220 W
Tiempo de funcionamiento	20/30 min
Tiempo de carga	4-5 h
Caudal de agua	30/100 ml por minuto
Capacidad del DAL	0,6 L
Capacidad del DAS	0,5 L
Resistente al agua	IPX4

DESCRIPCIÓN GENERAL

Nota:

Los accesorios pueden variar según el mercado. Si necesita más accesorios, visite

www.tineco.com o store.tineco.com.

- 1 Botón de autolimpieza
- 2 MAX/ECO
- 3 Encendido/apagado
- 4 Pantalla digital
- 5 Liberación del depósito de agua limpia
- 6 Asa del depósito de agua limpia
- 7 Liberación del depósito de agua sucia
- 8 Asa del depósito de agua sucia
- 9 Liberación de la cubierta del cepillo de rodillo
- 10 Tubo

- 11 Depósito de agua limpia (DAL)
- 12 Depósito de agua sucia (DAS)
- 13 Flotador
- 14 Cubierta del cepillo de rodillo
- 15 Cepillo de rodillo
- 16 Solución de limpieza y antiolores
- 17 Herramienta de limpieza
- 18 Filtro seco y soporte
- 19 Soporte de accesorios
- 20 Adaptador
- 21 Base de carga
- 22 Icono de autolimpieza
- 23 Indicador de cepillo de rodillo atascado
- 24 DAS lleno o bloqueado
- 25 Indicador de batería
- 26 DAL vacío
- 27 Potencia máxima

Fig.A

MONTAJE

Montaje/desmontaje

Nota:

Para obtener información sobre el conjunto del cepillo y el depósito de agua, consulte los apartados de "Funcionamiento" y "Mantenimiento".

- Para montar el asa, insértela en el aparato hasta que oiga un chasquido.

Fig.B-1

- En caso de que se deba desmontar el asa, presione el resorte para liberar el asa con una herramienta (por ejemplo, un destornillador) y separe el asa del aparato una vez liberada.

Fig.B-2

FUNCIONAMIENTO

Preparación para el uso

• Antes de utilizar el aparato por primera vez, cárguelo de 4-5 horas (consulte "Instrucciones de carga" para obtener más información).

* Basado en los resultados de las pruebas de laboratorio de Tineco. Temperatura de laboratorio: 4 °C-40 °C.



1. Si pulsa el botón  el aparato se iniciará en el modo ECO de forma predeterminada. Púlselo de nuevo para apagar el aparato. Para cambiar entre los modos ECO y MAX, pulse el botón .

Fig.C-1

2. El aparato dejará de funcionar cuando se coloque en posición vertical y volverá a funcionar cuando se recline.

* No incline el aparato más de 142° para evitar fugas de agua.

Fig.C-2

3. Después del uso, coloque el aparato en la base de carga en vertical para recargarlo y guardarlo.

Fig.C-3

Nota:

- No aspire líquidos con espuma.
- Para aspirar el agua que queda en la superficie, el aparato se apagará en 3 segundos después de la desconexión.

Llenado del depósito de agua limpia

1. Pulse el botón de liberación del depósito de agua limpia para sacarlo del aparato.

Fig.C-4

2. Abra el tapón del depósito y llénelo con agua del grifo hasta la línea de nivel máximo. Cuando sea necesario realizar una limpieza a fondo, añada un tapón de solución al depósito de agua limpia y cierre bien el tapón.

Fig.C-5

Nota:

Utilice únicamente agua a menos de 60 °C.
NO UTILICE AGUA CALIENTE.

3. Vuelva a colocar el depósito en el aparato.

Cuando lo haga correctamente, escuchará un chasquido.

Fig.C-6

Instrucciones de carga

Para cargar el aparato, colóquelo en la base de carga y enchufe el adaptador a una toma de corriente.

1. Para cargar el aparato, conecte el cable de carga externo a la base de carga y enchúfelo a la toma de corriente.

2. Para evitar tropiezos, durante la carga, coloque el aparato en la base de carga cerca de una pared.

Fig.C-7

Advertencia:

- Cargue el aparato únicamente con el adaptador suministrado por Tineco.
- Si el aparato va a estar mucho tiempo sin ser utilizado, cárguelo una vez cada 3 meses para un rendimiento óptimo. La carga completa puede tardar 4-5 horas (media hora por encima o por debajo).
- Guarde el aparato en un lugar seco y en interiores. No exponga el aparato a la luz directa del sol ni a temperaturas por debajo de cero grados. Rango de temperaturas recomendado: 4 °C-40 °C.

Tiempo de funcionamiento









- En el modo ECO, el tiempo de funcionamiento es de aproximadamente 30 minutos. Cuando se utiliza potencia máxima, el tiempo de funcionamiento es de aproximadamente 20 minutos.
- Los datos de tiempo de funcionamiento estimados se han obtenido en un laboratorio Tineco.

Tiempo de carga

- Una carga completa tarda unas 4-5 horas.
- Los datos estimados se han obtenido en un laboratorio Tineco con temperaturas ambiente de entre 4 °C y 40 °C.

Indicador

Durante el uso

	Batería completa
	Batería a media carga
	Carga baja
	Carga baja, cargar el aparato.
	Apagado: no hay alimentación o la batería no funciona correctamente.
	Indicador parpadeante: el depósito de agua limpia está vacío.
	Indicador parpadeante: el depósito de agua sucia está lleno o el canal está bloqueado.
	Indicador parpadeante: el cepillo de rodillo no está colocado o está bloqueado.
	Indicador parpadeante: el aparato necesita autolimpieza.

Durante la carga



El indicador parpadea sucesivamente.

MANTENIMIENTO

Nota:

- Para un rendimiento óptimo y evitar olores, **limpie** y **seque** siempre el depósito de agua sucia, el flotador, los filtros, el cepillo de rodillo y la cubierta del rodillo de cepillo **completamente** después de cada uso.
- Asegúrese de que todas las piezas están colocadas correctamente, ya que de lo contrario es posible que el aparato no funcione correctamente.
- Después del mantenimiento, coloque el aparato en la base de carga y en posición vertical. No exponga el aparato a la luz solar directa y guárdelo en un lugar seco y cerrado.

Cuerpo principal

1. Para reducir el riesgo de lesiones, apague el aparato antes de realizar el mantenimiento.

Fig.D-1

2. Utilice un paño para limpiar la superficie con un detergente neutro. El paño debe estar seco para evitar que entre agua en el aparato.

Fig.D-2

Depósito de agua sucia

1. Cuando el agua sucia llega a la línea de nivel máximo, el aparato deja de funcionar y muestra un recordatorio en la pantalla.

2. Tire hacia arriba de la tapa del depósito para vaciar el DAS. Utilice la herramienta de limpieza para eliminar los residuos restantes. Enjuague el interior del DAS y vuelva a colocarlo en el aparato.

Fig.D-3

Filtro y flotador

1. Si el filtro y el flotador se han bloqueado, enjuáguelos con agua.
2. Quite el filtro de la tapa del depósito, extraiga el flotador y enjuague ambas piezas con agua.

Fig.D-4

Filtro seco

Sujete la zona rebajada de cada lado del filtro seco y tire hacia arriba. Enjuáguelo bajo el grifo y asegúrese de que está completamente seco antes de volver a combinarlo con la tapa del DAS.

* El aparato incluye un filtro seco de repuesto para facilitar su sustitución.

Fig.D-5

Autolimpieza del cepillo de rodillo

1. Coloque el aparato en la base de carga después del uso. Cuando parpadee el icono de autolimpieza, pulse el botón de autolimpieza y comience el proceso.
2. Una vez finalizado el proceso, el aparato comenzará a cargarse. Limpie el depósito de agua sucia una vez finalizada la limpieza.

Fig.D-6

Nota:

- Compruebe que la base de carga esté enchufada y la batería tenga suficiente carga.
- Antes del ciclo de autolimpieza, limpie el depósito de agua sucia y asegúrese de que el nivel de agua del depósito de agua limpia supera el 40 %.

Cubierta del cepillo de rodillo

1. Agarre el asa frontal mientras pulsa el botón y tire hacia arriba para extraerla.

Fig.D-7

2. Enjuáguela con agua.

Fig.D-8

3. Cuando sustituya la cubierta, fijela siempre en su posición para evitar fugas.

Fig.D-9

Cepillo de rodillo

1. Para retirar el cepillo de rodillo, sujete la lengüeta del cepillo de rodillo y tire hacia arriba.

Fig.D-10

2. Retire la lengüeta del cepillo de rodillo. Con la herramienta de limpieza, elimine el pelo y los residuos que hayan quedado enrollados en el rodillo y enjuáguelo con agua. Vuelva a colocar el cepillo de rodillo en el soporte de accesorios y deje que se seque completamente antes de volver a instalarlo.

Fig.D-11

3. Elimine el pelo y la suciedad de la cámara del cepillo de rodillo y de la abertura con un pañuelo o un paño húmedo.

Fig.D-12

4. Para volver a colocar el cepillo de rodillo, inserte el extremo del cepillo de rodillo en el lado derecho del soporte y, a continuación, bloquee la pestaña de extracción en su sitio presionando hacia abajo.

Fig.D-13

RESOLUCIÓN DE PROBLEMAS

Problema	Solución
El aparato no se enciende	Cargue el aparato
	Vuélvalo a encender una vez frío
Succión débil	Limpie el canal de residuos y el DAS
	Instale el filtro seco o límpielo y déjelo secar completamente
El indicador de cepillo de rodillo atascado parpadea	<ol style="list-style-type: none">1. Retire las obstrucciones2. Instale el cepillo de rodillo correctamente
El indicador de DAL vacío parpadea	Rellenar DAL

Problema	Solución
El indicador del DAS lleno parpadea	Vacíe el agua sucia y vuelva a colocar el DAS
Todas las luces están apagadas	Enfríe el aparato y vuelva a encenderlo
El indicador de la batería parpadea	Cargue el aparato o reinicielo
El icono de autolimpieza parpadea	Inicie la autolimpieza
El icono MAX parpadea	Contacte con el servicio de atención al cliente

Nota:

Si la guía de resolución de problemas no incluye una solución, visite nuestro sitio web www.tineco.com para recibir más ayuda.

GARANTÍA

GARANTÍA LIMITADA DE 2 AÑOS

- Solo se aplica a las compras realizadas a minoristas autorizados de Tineco.
- Está sujeta al cumplimiento de los requisitos descritos en este manual de instrucciones y otras condiciones descritas a continuación.
- Esta garantía se rige e interpreta según las leyes del país en el que se realizó la compra. Ofrecemos una garantía de 2 años o un periodo de garantía según lo estipulado por la ley local aplicable, el que sea más largo.

¿CUÁL ES LA COBERTURA?

- El aparato Tineco tiene una garantía de 2 años contra defectos originales en materiales y mano de obra, cuando se usa para fines domésticos privados de acuerdo con el manual de instrucciones de Tineco. Los accesorios motorizados y la batería comprados por separado tienen una garantía de 1 año.
- Esta garantía proporciona, sin coste adicional, toda la mano de obra y las piezas necesarias

para garantizar que el aparato se encuentre en buenas condiciones de funcionamiento durante el periodo de garantía.

- Esta garantía solo será válida si el aparato se utiliza en el país donde se vendió.

¿CUÁLES SON LOS ARTÍCULOS SIN COBERTURA?

Tineco no será responsable de los costes, daños o reparaciones incurridos como resultado de:

- Aparatos adquiridos en un distribuidor no autorizado.
- Mala manipulación o manipulación descuidada, mal uso, abuso o falta de mantenimiento, así como usos no conformes con el manual de instrucciones de Tineco.
- Uso del aparato para otros fines que no sean fines domésticos normales, por ejemplo, para fines comerciales o de alquiler.
- Uso de piezas no conformes con el manual de instrucciones de Tineco.
- Uso de piezas y accesorios distintos a los producidos o recomendados por Tineco.
- Factores externos no relacionados con la calidad y el uso del producto, como el clima, modificaciones, accidentes, apagones, picos de tensión o causas naturales.
- Reparaciones o alteraciones realizadas por personas o agentes no autorizados.
- No realizar la retirada de obstrucciones y otros materiales peligrosos del aparato.
- Desgaste normal, incluidas las piezas de desgaste normal, como el recipiente transparente, la correa, el filtro, el filtro HEPA, la barra de cepillo y el cable de alimentación (o por daños o abusos externos identificados), daños en las alfombras o en el suelo por uso indebido o no conforme con las instrucciones del fabricante.
- Reducción del tiempo de descarga de la batería debido a su uso o antigüedad.

LIMITACIONES DE GARANTÍA

- Cualquier garantía implícita relacionada con el aparato, incluidas, entre otras, la garantía de comerciabilidad o la garantía de adecuación para un propósito particular, se limita a la duración de esta garantía.

- La cobertura de la garantía se aplica únicamente al propietario original y a la batería original; no es transferible.
- Esta garantía limitada le otorga derechos legales específicos. También puede tener otros derechos que varían según la región.
- Es posible que las garantías del fabricante no se apliquen en todos los casos, dependiendo de factores como el uso del producto, el lugar donde se compró el producto o a quién se compró. Revise la garantía cuidadosamente y contacte con el fabricante si tiene alguna pregunta.

GARANTÍA Y SERVICIO

Registro:

- Le recomendamos encarecidamente que registre el aparato en el sitio web oficial de Tineco (www.tineco.com) y disfrute de beneficios exclusivos. Para registrarlo, introduzca todo el número de serie (se encuentra en la parte posterior del aparato).

Fig.E-1

- No registrar el aparato no implica pérdida de derechos de garantía.

Cómo hacer una reclamación:

- Conserve el recibo de compra. Para realizar una reclamación bajo su garantía limitada, debe enviar el número de serie y el recibo original de compra con la fecha de compra y el número de pedido.
- Todo trabajo será responsabilidad de Tineco o de algún agente autorizado.
- Cualquier pieza defectuosa reemplazada pasará a ser propiedad de Tineco.
- El servicio bajo esta garantía no extenderá el período de esta garantía.

Visite la página web de Tineco
www.tineco.com
para recibir ayuda experta.

SOMMAIRE

Consignes de sécurité importantes	35
Spécifications	39
Description	39
Assemblage	40
Fonctionnement	40
Entretien	42
Guide de dépannage	43
Garantie	43

CONSIGNES DE SÉCURITÉ IMPORTANTES

CONSERVEZ CES INSTRUCTIONS

Usage domestique exclusivement.

Lorsque vous utilisez un appareil électrique, veuillez respecter les précautions de sécurité élémentaires, notamment celles indiquées ci-dessous :

LISEZ TOUTES LES INSTRUCTIONS AVANT L'UTILISATION (DE CET APPAREIL). Le non-respect des consignes de sécurité et des instructions peut provoquer une décharge électrique, un incendie et/ou des blessures graves.

AVERTISSEMENT – Afin de réduire le risque d'incendie, de décharge électrique ou de blessures corporelles :

1. Cet appareil peut être utilisé par des enfants à partir de 8 ans et par des personnes dont les capacités physiques, sensorielles ou mentales sont réduites, ou des personnes dénuées d'expérience ou de connaissance, si elles ont pu bénéficier, par l'intermédiaire d'une personne responsable de leur sécurité, d'une surveillance ou d'instructions préalables

concernant l'utilisation de l'appareil. Les enfants ne doivent pas jouer avec cet appareil. Le nettoyage et l'entretien ne doivent pas être effectués par des enfants sans surveillance.

2. Cet appareil n'est pas destiné à être utilisé par des personnes (y compris les enfants) ayant des capacités physiques, sensorielles ou mentales limitées, ou manquant d'expérience et/ou de connaissances, sauf si elles sont surveillées ou ont reçu des instructions.
3. Veuillez à uniquement utiliser l'appareil en intérieur, sur des sols dépourvus de moquette, par exemple en vinyle, en carrelage, en parquet, etc. Veuillez à ne pas passer sur des objets non fixés ni sur les bords de tapis. Le blocage de la brosse peut entraîner une défaillance prématurée de la courroie.
4. Cet appareil ne doit pas servir de jouet. Une attention particulière est nécessaire lorsque l'aspirateur est utilisé près d'enfants, d'animaux domestiques ou de plantes.
5. Utilisez l'appareil uniquement de la manière décrite dans ce manuel. Utilisez exclusivement les accessoires recommandés par le constructeur.
6. N'utilisez pas l'appareil si son câble d'alimentation ou sa prise est endommagé. Si l'appareil est tombé, est endommagé, a été laissé à l'extérieur ou en contact avec de l'eau ou ne fonctionne pas correctement, retournez-le à un centre d'entretien.
7. Ne manipulez pas le chargeur, y compris la prise et/ou les bornes du chargeur, les mains mouillées.
8. N'insérez aucun objet dans les ouvertures. N'utilisez pas l'appareil si l'une des ouvertures est obstruée. Veuillez à éviter l'accumulation dans les ouvertures de tout ce qui pourrait diminuer le flux d'air (poussières, peluches, poils, etc.).
9. Gardez les cheveux, les vêtements amples, les doigts et autres parties du corps éloignés des ouvertures et des

- pièces en mouvement.
10. Soyez particulièrement vigilant(e) en passant l'aspirateur dans les escaliers.
 11. N'utilisez pas cet appareil pour aspirer des liquides combustibles ou inflammables, comme de l'essence, et ne passez pas l'aspirateur dans une pièce où se trouvent de tels liquides.
 12. Ne passez en aucun cas l'aspirateur sur des objets brûlants ou incandescents, comme des cigarettes, des allumettes ou des cendres chaudes.
 13. Ne faites pas fonctionner cet appareil sans le filtre.
 14. Évitez la mise en marche accidentelle. Vérifiez que l'interrupteur marche/arrêt est en position d'arrêt avant de saisir l'appareil ou de le porter. Transporter l'appareil avec un doigt sur l'interrupteur ou le brancher sur une alimentation électrique alors que son interrupteur est en position de marche favorise les accidents.
 15. Éteignez toujours l'appareil avant d'effectuer un réglage, de changer un accessoire ou de ranger l'appareil. Ces mesures de sécurité permettent de réduire les risques de démarrage accidentel de l'appareil.
 16. Rechargez uniquement l'appareil avec le chargeur spécifié par Tineco. Un chargeur adapté à un seul type de batterie peut présenter un risque d'incendie s'il est utilisé avec une batterie différente.
 17. Utilisez cet appareil uniquement avec des batteries Tineco spécialement conçues pour cet usage. L'utilisation de toute autre batterie peut créer un risque de blessures et d'incendie.
 18. Si la batterie est soumise à des conditions abusives, du liquide peut s'en échapper. Évitez tout contact avec ce liquide. En cas de contact accidentel, rincez à grande eau. Si du liquide entre en contact avec les yeux, consultez un médecin. Le liquide qui s'échappe de la batterie peut provoquer des irritations ou des brûlures.
 19. N'utilisez pas l'appareil si la batterie ou l'appareil lui-même est endommagé ou modifié. Les batteries modifiées ou endommagées peuvent produire un fonctionnement imprévisible pouvant provoquer un incendie, une explosion ou un risque de blessure.
 20. N'exposez pas la batterie ou l'appareil à des flammes ou à une température excessive. L'exposition au feu ou à des températures supérieures à 130 °C peut provoquer une explosion.
 21. Respectez toutes les instructions de recharge. Ne rechargez pas la batterie ou l'appareil quand la température ambiante est hors de la plage spécifiée dans les instructions. Une recharge incorrecte ou recharger une batterie sous des températures hors de la plage spécifiée peut endommager la batterie et accroître le risque d'incendie.
 22. Faites réparer votre appareil par un réparateur qualifié qui ne devra utiliser que des pièces de rechange identiques. Cela garantira une utilisation sûre de l'appareil.
 23. Cet appareil contient des éléments de batterie non remplaçables. Ne modifiez pas et n'essayez pas de réparer l'appareil ou la batterie sans suivre les instructions d'utilisation et d'entretien.
 24. Éteignez toujours cet appareil avant de brancher ou de débrancher l'embout motorisé.
 25. Ne chargez et ne rangez pas l'appareil en plein air ou à l'intérieur d'une voiture. Chargez, stockez ou utilisez la batterie uniquement dans une zone intérieure sèche où la température est supérieure à 4 °C, mais inférieure à 40 °C. Le chargeur est conçu exclusivement pour une utilisation en intérieur.
 26. N'utilisez pas l'appareil pour ramasser des particules ultra-fines telles que la chaux, le ciment, la sciure de bois, la poudre de gypse ou les cendres.
 27. N'utilisez pas l'appareil pour ramasser des objets pointus, tels que des clous

- métalliques, des morceaux de verre, des trombones métalliques ou des épingles.
28. N'utilisez pas l'appareil pour ramasser des matières dangereuses et des produits chimiques, tels que des solvants, des produits de nettoyage pour vidange, des acides forts ou des alcalis puissants.
 29. Cessez immédiatement d'utiliser l'appareil en cas de surchauffe, de bruits inhabituels, de mauvaises odeurs, de faible aspiration ou de fuite d'électricité.
 30. Éteignez le nettoyeur et débranchez-le de la prise électrique avant de le ranger pour une longue période.
 31. Nettoyez toujours le réservoir d'eau sale après chaque utilisation afin d'éviter tout blocage, ce qui peut entraîner une faible puissance d'aspiration, une surchauffe du moteur et une réduction de la durée de vie de l'appareil.
 32. Après utilisation, rangez l'appareil en intérieur, à l'abri de l'humidité.
 33. Ne posez pas et ne plongez pas l'appareil dans de l'eau stagnante et n'essayez pas de nettoyer les zones inondées.
 34. Toutes les données et instructions techniques de ce manuel sont basées sur les résultats des tests effectués en laboratoire par Tineco ou des tiers désignés. La société se réserve tous les droits pour les explications finales.
 35. La fiche doit être retirée de la prise avant tout nettoyage ou entretien de l'appareil.
 36. Un accident peut se produire si l'appareil passe sur le cordon d'alimentation.
 37. N'utilisez pas l'appareil si la surface à nettoyer est couverte par plus de 5 mm d'eau.

Applications

1. Ce nettoyeur de sol sans fil doit être utilisé sur les sols durs en intérieur, tels que le vinyle, le carrelage, le parquet, etc. L'utilisation sur une surface rugueuse ne permet pas d'obtenir les meilleures performances.
2. Tenez votre appareil à l'écart des sources de chaleur, telles que la cheminée ou le chauffage, afin d'éviter toute déformation du boîtier.
3. N'utilisez pas l'appareil pour ramasser des liquides inflammables ou combustibles, des particules ultra-fines, des objets pointus, des matières dangereuses, des produits chimiques ou tout autre produit brûlant ou fumant, comme décrit ci-dessus.

À propos de la solution de nettoyage

1. Une grande quantité de solution de nettoyage pénétrant dans le moteur peut endommager l'appareil.
2. Ajoutez la solution comme indiqué dans la section Fonctionnement. Nous vous recommandons d'utiliser la solution de nettoyage fournie. N'utilisez pas le produit avec une solution acide, alcaline ou toute substance nocive pour l'environnement.
3. Tenir hors de portée des enfants. Éviter le contact avec les yeux et la peau, sinon rincer abondamment à l'eau. Consulter un médecin si l'irritation persiste. En cas d'ingestion du produit, consulter immédiatement un médecin.
4. La mise au rebut de l'eau sale et de la solution doit être conforme aux réglementations environnementales locales.

À propos de l'appareil

1. Ne modifiez pas et n'essayez pas de réparer l'appareil sauf comme indiqué dans les instructions de fonctionnement et de nettoyage.
2. Chargez l'appareil avec l'adaptateur Tineco. Tension d'entrée : 100 - 240 V c.a. Les tensions élevées et basses peuvent endommager l'adaptateur, l'appareil ou même entraîner un danger pour l'utilisateur.
3. Soyez particulièrement vigilant(e) en passant l'aspirateur dans les escaliers.
4. Vérifiez que l'interrupteur marche/arrêt est en position d'arrêt avant de saisir l'appareil ou de le porter. Ne posez pas l'appareil à l'horizontale et ne le penchez pas afin d'éviter que de l'eau sale ne pénètre dans le moteur.
5. Pour éviter tout risque de trébuchement, veuillez ranger l'appareil sur la base de recharge.
6. Installez toujours correctement le réservoir d'eau sale et le réservoir d'eau propre avant l'utilisation.
7. Veillez à ne pas mouiller l'appareil ou le chargeur afin d'éviter tout risque d'incendie ou de blessure causé par un court-circuit.

Instructions de recyclage conformément à la loi sur les piles et les batteries



Les piles rechargeables contiennent des matériaux nuisibles à l'environnement. Elles doivent donc être retirées de l'appareil avant l'élimination de celui-ci. Il faut éteindre l'appareil avant de retirer les piles rechargeables. Les batteries et les piles rechargeables ne doivent pas être jetées avec les ordures ménagères ! Tout consommateur est tenu de remettre toutes les batteries et piles rechargeables, qu'elles contiennent ou non des substances nocives, à un point de collecte dans sa municipalité/son district ou chez un détaillant, afin qu'elles puissent être éliminées d'une manière respectueuse de l'environnement. Les piles et les batteries rechargeables ne doivent être retournées que lorsqu'elles sont déchargées. Les piles et batteries rechargeables comportent le symbole figurant à gauche.

Instructions de recyclage selon la DEEE



Les déchets d'équipements électriques et électroniques ne doivent pas être éliminés avec les ordures ménagères ! Tout consommateur est tenu de remettre tous les appareils à la fin de leur durée de vie utile à un point de collecte dans sa municipalité/son district ou chez un détaillant afin qu'ils puissent être éliminés de manière appropriée et respectueuse de l'environnement. L'illustration de gauche montre le symbole de la trémie indiquant la collecte séparée des déchets d'équipements électriques et électroniques (DEEE).

Pour les pays de l'UE uniquement :

Pour plus d'informations sur la déclaration de conformité UE, veuillez visiter www.tineco.com.

Symboles :

	Lire le manuel d'instructions
	Classe II
	Transformateur isolant de sécurité résistant aux courts-circuits
	Alimentation à découpage
	Cet appareil est conçu pour un usage en intérieur uniquement
	Courant continu
	Courant alternatif

SPÉCIFICATIONS

Produit	SÉRIE iFLOOR 3
Entrée CA	100~240 V
Tension	21,6 V \approx 4 000 mAh Lion
Puissance d'alimentation	220 W
Autonomie	20 à 30 min.
Durée de la recharge	4 à 5 heures
Débit d'eau	30 à 100 ml par min.
Capacité du REP	0,6 L
Capacité du RES	0,5 L
Étanchéité	IPX4

FR

DESCRIPTION

Remarque :

Les accessoires peuvent varier selon les marchés. Si vous avez besoin de plus d'accessoires, veuillez aller sur le site www.tineco.com ou store.tineco.com.

- 1 Bouton de nettoyage automatique
- 2 MAX/ECO
- 3 Marche/arrêt
- 4 Affichage numérique
- 5 Déverrouillage du réservoir d'eau propre
- 6 Poignée du réservoir d'eau propre
- 7 Déverrouillage du réservoir d'eau sale
- 8 Poignée du réservoir d'eau sale
- 9 Déverrouillage du couvercle du rouleau brosse
- 10 Tube
- 11 Réservoir d'eau propre (REP)

- 12 Réservoir d'eau sale (RES)
- 13 Flotteur
- 14 Couvercle du rouleau brosse
- 15 Rouleau brosse
- 16 Solution de nettoyage et de désodorisation
- 17 Outil de nettoyage
- 18 Filtre sec et support
- 19 Porte-accessoires
- 20 Adaptateur
- 21 Base de recharge
- 22 Icône de nettoyage automatique
- 23 Indicateur d'obstruction du rouleau brosse
- 24 RES plein ou bloqué
- 25 Indicateur de batterie
- 26 REP vide
- 27 Puissance max.

Fig.A

ASSEMBLAGE

Comment assembler/désassembler l'appareil

Remarque :

Pour l'ensemble constitué du réservoir d'eau et de la brosse, reportez-vous aux sections « Fonctionnement » et « Entretien ».

- Pour fixer la poignée, insérez-la dans l'appareil jusqu'à ce que vous entendiez un « clic ».

Fig.B-1

- Dans le cas où la poignée doit être démontée, appuyer sur le ressort pour libérer la poignée à l'aide d'un outil (par exemple un tournevis) et soulever la poignée de l'appareil.

Fig.B-2

FONCTIONNEMENT

Préparation à l'utilisation

- Avant la première utilisation, veuillez charger l'appareil pendant 4 à 5 heures (reportez-vous à la section « Instructions de chargement » pour plus de détails).

* Basé sur les résultats des tests de laboratoire Tineco. Température de laboratoire 4 °C à 40 °C.



1. Appuyez sur le bouton  pour que l'appareil démarre en mode ECO par défaut. Appuyez à nouveau sur ce bouton pour éteindre l'appareil. Passez du mode ECO au mode MAX en appuyant sur le bouton .

Fig.C-1

2. L'appareil s'arrêtera de fonctionner en position verticale et recommencera à fonctionner lorsque vous l'inclinerez.

* Ne l'inclinez pas de plus de 142° pour éviter toute fuite d'eau.

Fig.C-2

3. Placez l'appareil verticalement sur la base de recharge après utilisation pour le recharger et le ranger.

Fig.C-3

Remarque :

- N'aspirez pas de liquide mousseux.
- Pour aspirer l'eau présente sur la surface, l'appareil s'éteint dans les 3 secondes suivant la mise hors tension.

Remplissage du réservoir d'eau propre

1. Appuyez sur le bouton de déverrouillage du réservoir d'eau propre pour le retirer de l'appareil.

Fig.C-4

2. Ouvrez le bouchon du réservoir et remplissez-le d'eau du robinet jusqu'à la ligne Max. Si un nettoyage en profondeur est nécessaire, ajoutez un bouchon de flacon de solution dans le REP et fermez fermement le bouchon.

Fig.C-5

Remarque :

Utilisez uniquement de l'eau dont la température est inférieure à 60 °C.
N'UTILISEZ PAS D'EAU CHAUDE.

3. Remplacez le réservoir dans l'appareil. Vous entendrez un « clic » lorsque le réservoir est bien en place.

Fig.C-6

Instructions de chargement

Pour charger l'appareil, placez-le sur la base de recharge et branchez l'adaptateur sur une prise secteur.

1. Pour charger l'appareil, branchez le cordon de charge externe à la base de recharge et branchez-le sur la prise murale.
2. Pour éviter tout risque de trébuchement, placez l'appareil sur la base de recharge à proximité d'un mur pendant la charge.

Fig.C-7

⚠ Avertissement :

- Chargez l'appareil uniquement avec l'adaptateur fourni par Tineco.
- Pendant de longues périodes de non-utilisation, l'appareil doit être chargé une fois tous les 3 mois pour des performances optimales. Une charge complète nécessite environ 4 à 5 heures.
- Rangez l'appareil en intérieur, à l'abri de l'humidité. N'exposez pas l'appareil à la lumière du soleil ni au gel. Plage de température recommandée : 4 °C à 40 °C.

Autonomie

- En mode ECO, l'autonomie est d'environ 30 minutes. Lorsque la puissance MAX est utilisée, l'autonomie est d'environ 20 minutes.
- Les estimations de l'autonomie ont été obtenues par un laboratoire Tineco.

Durée de charge

- Il faut environ 4 à 5 h pour recharger complètement la batterie.

- Les données estimées ont été obtenues par un laboratoire Tineco à des températures ambiantes comprises entre 4 °C et 40 °C.

Voyant

En cours d'utilisation



Pleine puissance



Puissance moyenne



Batterie faible



Batterie faible, veuillez charger l'appareil



Éteint : absence d'alimentation ou dysfonctionnement de la batterie.



Voyant clignotant : le REP est vide.



Voyant clignotant : le RES est plein ou le canal est bloqué.



Voyant clignotant : le rouleau brosse n'est pas installé ou est bloqué.



Voyant clignotant : l'appareil a besoin d'un nettoyage automatique.

Durant la charge



Le voyant clignote alternativement.

ENTRETIEN

Remarque :

- Pour obtenir des performances optimales et éviter les odeurs, **nettoyez et séchez toujours complètement** le RES, le flotteur, les filtres, le rouleau brosse et le couvercle du rouleau brosse après chaque utilisation.
- Assurez-vous que chaque pièce est correctement installée, sinon l'appareil peut ne pas fonctionner correctement.
- Après l'entretien, placez l'appareil verticalement sur la base de recharge. N'exposez pas l'appareil à la lumière directe du soleil et rangez-le à l'intérieur dans un endroit sec.

Corps principal

1. Pour réduire le risque de blessure, éteignez l'appareil avant de procéder à l'entretien.

Fig.D-1

2. Utilisez un chiffon pour nettoyer la surface avec un détergent neutre. Le chiffon doit être sec pour éviter que de l'eau ne pénètre dans l'appareil.

Fig.D-2

Réservoir d'eau sale

1. Lorsque l'eau sale atteint la ligne Max, l'appareil cesse de fonctionner et affiche un rappel.
2. Tirez le couvercle du réservoir vers le haut pour vider le RES. Utilisez l'outil de nettoyage pour éliminer les débris restants. Rincez l'intérieur du RES et remplacez-le dans l'appareil.

Fig.D-3

Filtre et flotteur

1. Si le filtre et le flotteur sont obstrués, rincez-les à l'eau.
2. Retirez le filtre du couvercle du réservoir, retirez le flotteur et rincez les deux parties à l'eau.

Fig.D-4

Filtre sec

Saisissez les zones en creux de chaque côté du filtre sec et tirez vers le haut. Rincez sous l'eau courante et laissez sécher complètement avant de replacer le filtre sec dans le couvercle du RES.

* Un filtre sec de rechange est fourni avec votre appareil pour faciliter le remplacement.

Fig.D-5

Nettoyage automatique du rouleau brosse

1. Après l'utilisation, placez l'appareil verticalement sur la base de recharge. Lorsque l'icône de nettoyage automatique clignote, appuyez sur le bouton de nettoyage automatique et commencez le processus.
2. Une fois l'opération terminée, l'appareil commence à se charger. Nettoyez le réservoir d'eau sale une fois le nettoyage terminé.

Fig.D-6

Remarque :

- Assurez-vous que la base de recharge est branchée et que la batterie est suffisamment chargée.
- Avant le cycle de nettoyage automatique, veuillez nettoyer le RES et vous assurer que le niveau d'eau dans le REP dépasse 40 %.

Couvercle du rouleau brosse

1. Saisissez la poignée avant, tout en appuyant sur le bouton, et tirez-la vers le haut pour retirer le couvercle.
2. Rincez à l'eau.
3. Lorsque vous le remettez en place, verrouillez toujours le couvercle de la brosse pour éviter toute fuite.

Fig.D-7

Fig.D-8

Fig.D-9

Rouleau brosse

1. Retirez le rouleau brosse en saisissant la languette et en tirant vers le haut.

Fig.D-10

2.Retirez la languette du rouleau brosse. À l'aide de l'outil de nettoyage, retirez les cheveux et les débris enroulés autour du rouleau et rincez-le à l'eau. Remplacez le rouleau brosse dans le porte-accessoires et laissez-le sécher complètement avant de le réinstaller.

Fig.D-11

3.Retirez les cheveux et les débris du compartiment du rouleau brosse et de l'ouverture à l'aide d'une lingette ou d'un chiffon humide.

Fig.D-12

4.Remettez le rouleau brosse en place en insérant l'extrémité du rouleau dans le côté droit du support, puis verrouillez la languette en place en appuyant vers le bas.

Fig.D-13

Problème	Solution
Tous les voyants s'éteignent lors du fonctionnement	Laissez l'appareil refroidir et redémarrez-le
Voyant de batterie clignotant	Chargez l'appareil ou redémarrez-le
Icône de nettoyage automatique clignotante	Démarrez le nettoyage automatique
L'icône Max clignote	Contactez le service clientèle

Remarque :

Si le guide de dépannage ci-dessus ne fournit pas de solution, veuillez consulter notre site Web www.tineco.com pour plus d'aide.

FR

GUIDE DE DÉPANNAGE

Problème	Solution
L'appareil ne s'allume pas	Chargez l'appareil
	Redémarrez après refroidissement
Aspiration faible	Nettoyez le canal et le RES pour retirer les débris
	Installez le filtre sec ou nettoyez-le et laissez-le sécher complètement
Le rouleau brosse est obstrué et l'indicateur clignote	1. Éliminez les obstructions 2. Installez correctement le rouleau brosse
Le voyant indiquant que le REP est vide clignote	Remplissez le REP
Le voyant indiquant que le RES est plein clignote	Videz l'eau sale, puis réinstallez le RES

GARANTIE

GARANTIE LIMITÉE DE 2 ANS

- S'applique uniquement aux achats effectués auprès des détaillants autorisés de Tineco.
- Est soumise au respect des exigences décrites dans ce manuel d'instructions, et est soumise à d'autres conditions décrites ci-dessous.
- Cette garantie est régie et interprétée en vertu des lois du pays dans lequel a eu lieu l'achat. Nous fournissons une garantie de 2 ans ou une période de garantie comme stipulée par le droit local applicable, la période la plus longue étant retenue.

QU'EST-CE QUI EST COUVERT ?

- Votre appareil Tineco bénéficie d'une garantie de 2 ans contre les défauts d'origine du matériel et de fabrication, lorsqu'il est utilisé à des fins domestiques conformément au manuel d'utilisation de Tineco. Les accessoires motorisés et la batterie achetés séparément sont livrés avec une garantie de 1 an.
- Cette garantie fournit, sans frais supplémentaires, toute la main-d'œuvre et les pièces nécessaires pour assurer que votre appareil est en bon état de fonctionnement pendant la période de garantie.

- Cette garantie n'est valable que pour l'utilisation dans le pays où l'appareil a été vendu.

QU'EST-CE QUI N'EST PAS COUVERT ?

Tineco ne sera pas responsable des coûts, dommages ou réparations résultant de ce qui suit :

- Appareils achetés auprès d'un revendeur non autorisé.
- Manipulation ou fonctionnement négligent, mauvaise utilisation, abus et/ou manque d'entretien ou utilisation non conforme au manuel d'utilisation Tineco.
- Utilisation de l'appareil autre que pour des usages domestiques normaux, c'est-à-dire, à des fins commerciales ou de location.
- Utilisation de pièces non conformes au manuel d'utilisation Tineco.
- Utilisation de pièces et d'accessoires autres que ceux produits ou recommandés par Tineco.
- Facteurs externes non liés à la qualité et à l'utilisation du produit, tels que la météo, les modifications, les accidents, les pannes électriques, les surtensions ou les catastrophes naturelles.
- Réparations ou modifications effectuées par des parties ou des agents non autorisés.
- Absence de nettoyage des obstructions et autres matières dangereuses de l'appareil.
- Usure normale, y compris l'usure normale des pièces, telles que la poubelle, la ceinture, le filtre, le filtre HEPA, la barre de brosse, le cordon d'alimentation (ou lorsqu'un dommage externe ou un abus est diagnostiqué), les tapis ou planchers endommagés en raison d'une utilisation non conforme aux instructions du fabricant.
- Réduction du temps de décharge de la batterie en raison du vieillissement ou de l'usure de la batterie.

LIMITATIONS DE GARANTIE

- Toute garantie implicite relative à votre appareil, y compris, mais sans s'y limiter, la garantie de qualité marchande ou la garantie d'adéquation à un usage particulier, est limitée à la durée de cette garantie.

- La couverture de la garantie s'applique uniquement au propriétaire d'origine et à la batterie d'origine et n'est pas transférable.
- Cette garantie limitée vous donne des droits légaux spécifiques. Vous pouvez également avoir d'autres droits qui varient selon les régions.
- Les garanties du fabricant peuvent ne pas s'appliquer dans tous les cas, en fonction de facteurs tels que l'utilisation du produit, l'endroit où le produit a été acheté ou la personne à qui vous avez acheté le produit. Veuillez lire attentivement la garantie et contactez le fabricant si vous avez des questions.

SERVICE DE GARANTIE

Enregistrement :

- Nous recommandons vivement d'enregistrer votre appareil sur le site officiel de Tineco (www.tineco.com). L'enregistrement vous permettra de bénéficier d'avantages exclusifs. Pour vous enregistrer, veuillez saisir le numéro de série dans son entier (figurant au dos de l'appareil).

Fig.E-1

- Le fait de ne pas enregistrer votre appareil ne diminuera pas vos droits de garantie.

Comment faire une réclamation :

- Veuillez conserver votre justificatif d'achat. Pour faire une réclamation dans le cadre de notre garantie limitée, vous devez fournir votre numéro de série et le reçu d'achat original avec la date d'achat et le numéro de commande.
- Tous les travaux seront effectués par Tineco ou ses agences agréées.
- Toute pièce défectueuse remplacée deviendra la propriété de Tineco.
- Le service sous cette garantie ne prolongera pas la période de garantie.

Visitez le site Web de Tineco à l'adresse **www.tineco.com** pour profiter de l'expertise du service après-vente.

SOMMARIO

Avvertenze di sicurezza importanti	45
Specifiche tecniche.....	49
Panoramica.....	49
Assemblaggio	49
Funzionamento	50
Manutenzione	51
Risoluzione dei problemi	52
Garanzia.....	53

AVVERTENZE DI SICUREZZA IMPORTANTI

CONSERVARE LE PRESENTI ISTRUZIONI

Per il solo uso domestico.

Durante l'uso di un apparecchio elettrico è necessario rispettare alcune precauzioni di base, tra cui le seguenti:

LEGGERE TUTTE LE ISTRUZIONI PRIMA DI USARE L'APPARECCHIO. Il mancato rispetto delle avvertenze e delle istruzioni comporta il rischio di scossa elettrica, incendio e/o lesioni gravi.

AVVERTENZA: per ridurre il rischio di incendio, scosse elettriche o lesioni, attenersi alle seguenti istruzioni.

1. Questo apparecchio può essere usato da bambini di età superiore a 8 anni e da persone con ridotte capacità fisiche, sensoriali o mentali o prive di esperienza o conoscenza, solo se supervisionati o istruiti sull'uso sicuro dell'apparecchio e se comprendono i rischi correlati. I bambini non devono giocare con l'apparecchio. Le operazioni di pulizia e manutenzione da parte dell'utente non devono essere effettuate da bambini senza supervisione.
2. Questo apparecchio non deve essere usato da persone (compresi i bambini) con ridotte capacità fisiche, sensoriali o mentali o prive di esperienza o conoscenza, a meno che non siano supervisionate o siano state istruite sull'uso dell'apparecchio da una persona responsabile della loro sicurezza.
3. Utilizzare solo al chiuso, su superfici non rivestite con moquette, quali vinile, piastrelle, legno sigillato, ecc. Prestare attenzione a non passare sopra oggetti o bordi di tappeti. Lasciando la spazzola in stallo si può causare un guasto prematuro della cinghia.
4. Questo apparecchio non deve essere usato come un giocattolo. Prestare particolare attenzione quando è usato in presenza di bambini, animali o piante.
5. Usare l'apparecchio esclusivamente come descritto in questo manuale. Usare esclusivamente gli accessori raccomandati dal fabbricante.
6. Non usare l'apparecchio se il cavo o la spina sono danneggiati. Se l'apparecchio è danneggiato, è caduto per terra o nell'acqua, è stato lasciato all'aperto o non funziona correttamente, portarlo presso un centro di assistenza.
7. Non toccare il caricabatteria, inclusa la spina, e i terminali di ricarica con le mani bagnate.
8. Non inserire alcun oggetto nelle aperture dell'apparecchio. Non usare l'apparecchio se le aperture sono ostruite; tenerle prive di polvere, lanugine, capelli e altre sostanze che possono ridurre il flusso d'aria.
9. Tenere capelli, indumenti, dita e tutte le parti del corpo lontani dalle aperture e dalle parti mobili.
10. Prestare particolare attenzione durante la pulizia sulle scale.
11. Non aspirare liquidi infiammabili o combustibili, come la benzina, e non usare l'apparecchio in aree in cui possono essere presenti tali liquidi.

- IT
12. Non aspirare oggetti ardenti o fumanti, come sigarette, fiammiferi o cenere calda.
 13. Non usare l'apparecchio senza filtro.
 14. Evitare l'attivazione accidentale. Assicurarsi che l'interruttore sia in posizione di spegnimento prima di sollevare o trasportare l'apparecchio. Il trasporto dell'apparecchio con il dito sull'interruttore o l'installazione del gruppo batteria quando l'interruttore è in posizione di accensione favorisce gli incidenti.
 15. Spegnerne sempre l'apparecchio prima di riporlo, effettuare qualsiasi regolazione o sostituire gli accessori. Tali precauzioni riducono il rischio di avvio involontario dell'apparecchio.
 16. Per la ricarica usare solo il caricabatteria specificato da Tineco. Un caricabatteria adatto a un certo tipo di batteria comporta il rischio di incendio se utilizzato con batterie di tipo diverso.
 17. Usare l'apparecchio esclusivamente con appositi gruppi batteria Tineco. L'uso di altri gruppi batteria comporta il rischio di incendio e infortunio.
 18. L'utilizzo improprio può causare fuoriuscite di liquido dalla batteria: evitare il contatto con tale liquido. In caso di contatto accidentale, lavare con acqua. Se il liquido entra a contatto con gli occhi, consultare un medico. Il liquido fuoriuscito dalla batteria può causare irritazioni o ustioni.
 19. Non usare gruppi batteria o apparecchi danneggiati o modificati. Le batterie danneggiate o modificate possono manifestare comportamenti imprevisti, con il rischio di incendio, esplosione o infortunio.
 20. Non esporre il gruppo batteria o l'apparecchio a fiamme o temperature eccessive. L'esposizione a fiamme o temperature superiori a 130 °C comporta il rischio di esplosione.
 21. Rispettare tutte le istruzioni relative alla ricarica e non ricaricare il gruppo batteria o l'apparecchio a temperature diverse da quelle specificate nelle istruzioni. Una ricarica eseguita in modo improprio o a temperature diverse da quelle specificate può danneggiare la batteria e aumentare il rischio di incendio.
 22. Far eseguire la manutenzione da un tecnico qualificato utilizzando solo parti di ricambio identiche. In questo modo si garantirà il mantenimento della sicurezza del prodotto.
 23. Questo apparecchio contiene batterie non sostituibili. Non modificare o tentare di riparare l'apparecchio o il gruppo batteria, tranne se altrimenti indicato in queste istruzioni.
 24. Spegnerne l'apparecchio prima di installare o rimuovere la spazzola motorizzata.
 25. Non ricaricare o conservare l'apparecchio all'aperto o all'interno di veicoli. Ricaricare, conservare e utilizzare la batteria in un'area asciutta e in interni la cui temperatura è compresa tra 4 °C e 40 °C. Il caricabatteria è destinato al solo uso in interni.
 26. Non utilizzare per aspirare particelle ultrasottili, come calcare, cemento, segatura, polvere di gesso o ceneri.
 27. Non utilizzare per aspirare oggetti appuntiti quali chiodi metallici, frammenti di vetro, graffette metalliche o perni.
 28. Non utilizzare per aspirare materiali e sostanze chimiche pericolosi, come solventi, detersivi per scarichi, acidi forti o alcali forti.
 29. Interrompere immediatamente l'uso se l'apparecchio si surriscalda, produce rumori insoliti, odori insoliti, esegue un'aspirazione ridotta o si verificano perdite di elettricità.
 30. Spegnerne l'apparecchio e scollegarlo dalla presa elettrica per la conservazione per un lungo periodo.
 31. Pulire sempre il serbatoio dell'acqua sporca dopo ogni utilizzo per evitare possibili ostruzioni che possono causare una ridotta potenza di aspirazione, il

- surriscaldamento del motore o ridurre la durata dell'apparecchio.
32. Dopo l'uso, riporlo in un luogo asciutto e al chiuso.
 33. Non posizionare o immergere l'apparecchio in acqua stagnante o cercare di pulire le aree inondate.
 34. Tutti i dati e le istruzioni tecniche del presente manuale si basano sui risultati dei test di laboratorio di Tineco o di terze parti designate. L'azienda si riserva tutti i diritti per le spiegazioni finali.
 35. La spina deve essere rimossa dalla presa prima della pulizia o della manutenzione dell'apparecchio.
 36. Se l'apparecchio transita sul cavo di alimentazione può verificarsi un pericolo.
 37. Non utilizzare l'apparecchio in presenza di acqua superficiale profonda oltre 5 mm.

Ambito di utilizzo

1. Il lavapavimenti senza fili per superfici dure deve essere utilizzato su pavimenti duri interni, quali vinile, piastrelle, legno sigillato, ecc. L'uso su superfici ruvide potrebbe non garantire le migliori prestazioni.
2. Tenere l'apparecchio lontano da fonti di calore, come ad esempio un caminetto o un radiatore, per evitare deformazioni dell'alloggiamento.
3. Non utilizzare per raccogliere liquidi infiammabili o combustibili, particelle ultrasottili, oggetti appuntiti, materiali pericolosi, sostanze chimiche o qualsiasi altro oggetto incendiato o fumante, come descritto in precedenza.

Informazioni sulla soluzione detergente

1. La penetrazione di una grande quantità di soluzione detergente nel motore può causare danni all'apparecchio.

2. Aggiungere la soluzione come indicato nella sezione Funzionamento. Si consiglia di utilizzare la soluzione detergente in dotazione. Non utilizzare il prodotto con soluzioni acide, alcaline o sostanze nocive per l'ambiente.
3. Tenere fuori dalla portata dei bambini. Evitare il contatto con gli occhi e la pelle, altrimenti sciacquare abbondantemente con acqua. Se l'irritazione persiste, consultare un medico. Se il prodotto viene ingerito consultare un medico.
4. Lo smaltimento dell'acqua sporca e della soluzione deve essere conforme alle normative ambientali locali.

Informazioni sull'apparecchio

1. Non modificare o tentare di riparare l'apparecchio, ad eccezione di quanto indicato in queste istruzioni per l'uso e la pulizia.
2. Caricare l'apparecchio con l'adattatore Tineco. Tensione di ingresso: 100-240 V CA. Tensioni alte e basse possono danneggiare l'adattatore, l'apparecchio o persino causare pericoli per l'utente.
3. Prestare particolare attenzione durante la pulizia sulle scale.
4. Assicurarsi che l'interruttore di alimentazione sia in posizione di spegnimento prima di sollevare o trasportare l'apparecchio. Non posizionare l'apparecchio in posizione orizzontale o inclinata verso il basso per evitare che l'acqua sporca penetri nel motore.
5. Per evitare che le persone inciampino sull'apparecchio, posizionarlo sulla base di ricarica.
6. Installare sempre correttamente il serbatoio dell'acqua sporca e quello dell'acqua pulita prima dell'uso.
7. Evitare che l'apparecchio o il caricabatterie si bagnino per ridurre il rischio di incendi o lesioni causate da un cortocircuito.

Istruzioni per il riciclaggio secondo la normativa sulle batterie



La batteria ricaricabile contiene materiali nocivi per l'ambiente e deve essere rimossa dall'apparecchio prima che questo venga smaltito. L'apparecchio deve essere spento per rimuovere la batteria ricaricabile.

Le batterie tradizionali e quelle ricaricabili non devono essere smaltite con i rifiuti domestici. Ogni consumatore è obbligato a restituire tutte le batterie, incluse quelle ricaricabili, indipendentemente dal fatto che contengano o meno sostanze nocive, presso un punto di raccolta nel proprio comune/distretto o presso un rivenditore, in modo che possano essere smaltite nel rispetto dell'ambiente. Le batterie tradizionali e quelle ricaricabili devono essere restituite solo quando scariche. Le batterie tradizionali e quelle ricaricabili sono quindi contrassegnate dal seguente simbolo posto sulla sinistra.

Istruzioni per il riciclaggio secondo la normativa RAEE



I rifiuti di apparecchiature elettriche ed elettroniche non devono essere smaltiti con i rifiuti domestici. Ogni consumatore è obbligato a restituire tutti gli apparecchi al termine della loro vita utile presso un punto di raccolta nel proprio comune/distretto o presso un rivenditore in modo che possano essere smaltiti correttamente e nel rispetto dell'ambiente.

L'illustrazione a sinistra mostra il simbolo del bidone dei rifiuti che indica la raccolta differenziata dei rifiuti di apparecchiature elettriche ed elettroniche (RAEE).

Per i Paesi dell'UE:

Per informazioni sulla Dichiarazione di conformità UE, visitare il sito www.tineco.com.

Simboli:

	Leggere il manuale di istruzioni
	Classe II
	Trasformatore di isolamento di sicurezza a prova di cortocircuito
	Alimentatore modalità interruttore
	Per il solo uso in ambienti interni
	Corrente continua
	Corrente alternata

SPECIFICHE TECNICHE

Prodotto	SERIE iFLOOR 3
Ingresso CA	100~240 V
Tensione	21,6 V \equiv 4000 mAh Li-ion
Potenza nominale	220 W
Tempo di funzionamento	20/30 min.
Tempo di ricarica	4-5 ore
Portata dell'acqua	30/100 ml al minuto
Capacità serbatoio dell'acqua pulita	0,6 L
Capacità serbatoio dell'acqua sporca	0,5 L
Impermeabile	IPX4

- 9 Rilascio del coperchio del rullo della spazzola
- 10 Tubo
- 11 Serbatoio dell'acqua pulita
- 12 Serbatoio dell'acqua sporca
- 13 Galleggiante
- 14 Coperchio del rullo della spazzola
- 15 Rullo della spazzola
- 16 Soluzione deodorante e detergente
- 17 Strumento di pulizia
- 18 Filtro a secco e supporto
- 19 Porta-accessori
- 20 Adattatore
- 21 Base di ricarica
- 22 Icona pulizia automatica
- 23 Indicatore del rullo della spazzola aggrovigliato
- 24 Serbatoio dell'acqua sporca pieno o bloccato
- 25 Indicatore della batteria
- 26 Serbatoio dell'acqua pulita vuoto
- 27 Alimentazione massima

Fig.A

PANORAMICA

Nota:

Gli accessori possono variare a seconda del mercato. Per ulteriori accessori, visitare gli indirizzi www.tineco.com o store.tineco.com.

- 1 Pulsante di pulizia automatica
- 2 MAX/ECO
- 3 Accensione/Spengimento
- 4 Display digitale
- 5 Rilascio del serbatoio dell'acqua pulita
- 6 Impugnatura del serbatoio dell'acqua pulita
- 7 Rilascio del serbatoio dell'acqua sporca
- 8 Impugnatura del serbatoio dell'acqua sporca

ASSEMBLAGGIO

Assemblaggio/Disassemblaggio

Nota:

Per il gruppo serbatoio dell'acqua e spazzola, vedere "Funzionamento" e "Manutenzione".

- Per assemblare l'impugnatura, inserirla nell'apparecchio finché non si sente un "clic".

Fig.B-1

- Nel caso in cui sia necessario smontare l'impugnatura, premere la molla per sbloccare l'impugnatura con un attrezzo (come un cacciavite) e sollevarla dall'apparecchio una volta rilasciata.

Fig.B-2

FUNZIONAMENTO

Preparazione per l'uso

- Prima del primo utilizzo, ricaricare l'apparecchio per 4-5 ore (per ulteriori informazioni, fare riferimento a "Istruzioni per la ricarica").

* In base ai risultati dei laboratori Tineco. Temperatura del laboratorio 4 °C~40 °C.



1. Premere il pulsante  per avviare l'apparecchio in modalità ECO per impostazione predefinita. Premerlo nuovamente per spegnere l'apparecchio. Passare dalla modalità ECO alla modalità MAX premendo il pulsante .

Fig.C-1

2. L'apparecchio smetterà di funzionare quando posto in posizione verticale e riprenderà a funzionare quando lo si reclina.

* Non reclinare l'apparecchio di oltre 142° in modo da proteggerlo da perdite d'acqua.

Fig.C-2

3. Dopo l'uso, posizionare l'apparecchio sulla base di ricarica in posizione verticale per ricaricarlo e riporlo.

Fig.C-3

Nota:

- Non aspirare liquidi schiumosi.
- Per aspirare l'acqua rimasta sulla superficie, l'apparecchio si spegne dopo 3 secondi dallo spegnimento.

Riempimento del serbatoio dell'acqua pulita

1. Premere il pulsante di rilascio del serbatoio dell'acqua pulita per rimuoverlo dall'apparecchio.

Fig.C-4

2. Aprire il coperchio del serbatoio e riempire con acqua corrente fino alla linea MAX. Quando è necessaria una pulizia profonda, aggiungere un tappo del flacone della soluzione nel serbatoio dell'acqua pulita e chiudere saldamente il coperchio.

Fig.C-5

Nota:

Utilizzare solo acqua sotto i 60 °C.
NON UTILIZZARE ACQUA CALDA.

3. Riposizionare il serbatoio nell'apparecchio. Quando l'operazione viene eseguita correttamente, si sente un "clic".

Fig.C-6

Istruzioni per la ricarica

Per caricare l'apparecchio, posizionare l'apparecchio sulla base di ricarica e collegare l'adattatore a una presa di corrente.

1. Per caricare l'apparecchio, collegare il cavo di ricarica esterno alla base di ricarica e collegarlo alla presa a muro.

2. Per evitare di inciampare, posizionare l'apparecchio sulla base di ricarica vicino a una parete durante la ricarica.

Fig.C-7

Avvertenza:

- Caricare l'apparecchio solo con l'adattatore fornito da Tineco.
- Durante lunghi periodi di inattività, l'apparecchio deve essere ricaricato una volta ogni 3 mesi per ottenere prestazioni ottimali. La ricarica completa potrebbe richiedere 4-5 ore.
- Conservare in un luogo asciutto e al chiuso. Non esporre l'apparecchio alla luce solare diretta o a temperature sotto zero. Intervallo di temperature raccomandato: 4 °C~40 °C.

Tempo di funzionamento

- In modalità ECO, il tempo di funzionamento è di circa 30 minuti. Quando si utilizza l'alimentazione MAX, il tempo di funzionamento è di circa 20 minuti.
- I dati sul tempo di funzionamento sono stati ottenuti da un laboratorio Tineco.

Tempo di ricarica

- Una ricarica completa richiede circa 4-5 ore.
- I dati stimati sono stati ottenuti da un laboratorio Tineco utilizzando temperature ambiente comprese tra 4 °C e 40 °C.

Indicatore

Quando in uso



Livello di carica massimo



Livello di carica intermedio



Livello di carica basso



Bassa potenza, ricaricare.



Spento: alimentazione non rilevata o malfunzionamento della batteria.



Indicatore lampeggiante: il serbatoio dell'acqua pulita è vuoto.



Indicatore lampeggiante: il serbatoio dell'acqua sporca è pieno o il canale è bloccato.



Indicatore lampeggiante: il rullo della spazzola non è installato o è ostruito.



Indicatore lampeggiante: l'apparecchio necessita di una pulizia automatica.

Durante la ricarica



Indicatore lampeggiante in successione.

MANUTENZIONE

Nota:

- Per raggiungere prestazioni ottimali e per evitare odori sgradevoli, **pulire e asciugare** sempre il serbatoio dell'acqua sporca, il galleggiante, i filtri, il rullo della spazzola, il coperchio del rullo della spazzola **completamente** dopo ogni uso.
- Assicurarsi che ogni componente sia installato correttamente, altrimenti l'apparecchio potrebbe non funzionare nel modo corretto.
- Dopo la manutenzione, collocare l'apparecchio sulla base di ricarica in posizione verticale. Non esporre l'apparecchio alla luce diretta del sole e conservarlo al chiuso e in un luogo asciutto.

Unità principale

1. Per ridurre il rischio di lesioni, spegnere prima di eseguire la manutenzione.

Fig.D-1

2. Pulire la superficie con un panno e un detergente neutro. Il panno deve essere asciutto per evitare che l'acqua penetri nell'apparecchio.

Fig.D-2

Serbatoio dell'acqua sporca

1. Quando l'acqua sporca raggiunge la linea Max, l'apparecchio smette di funzionare e sul display viene visualizzato un promemoria.
2. Sollevare il coperchio del serbatoio per svuotare il serbatoio dell'acqua sporca. Utilizzare lo strumento di pulizia per rimuovere i residui rimanenti. Sciacquare l'interno del serbatoio dell'acqua sporca e riposizionarlo nell'apparecchio.

Fig.D-3

Filtro e galleggiante

1. Se il filtro e il galleggiante sono bloccati, risciacquare con acqua.
2. Rimuovere il filtro dal coperchio del serbatoio, rimuovere il galleggiante e sciacquare entrambe le parti con acqua.

Fig.D-4

Filtro a secco

Afferrare l'area incassata su ciascun lato del filtro a secco e tirare verso l'alto. Risciacquare con acqua corrente e lasciare asciugare completamente prima di riutilizzarlo con il coperchio del serbatoio dell'acqua sporca.

* Un filtro a secco di ricambio è fornito con l'apparecchio per una comoda sostituzione.

Fig.D-5

Pulizia automatica del rullo della spazzola

1. Dopo l'uso, posizionare l'apparecchio sulla base di ricarica. Quando l'icona di pulizia automatica lampeggia, premere il pulsante di pulizia automatica e avviare il processo.
2. Al termine, l'apparecchio inizierà a ricaricarsi. Pulire il serbatoio dell'acqua sporca al termine della pulizia.

Fig.D-6

Nota:

- Assicurarsi che la base di ricarica sia collegata e che la batteria sia sufficientemente carica.
- Prima del ciclo di pulizia automatica, pulire il serbatoio dell'acqua sporca e assicurarsi che il livello dell'acqua nel serbatoio dell'acqua pulita superi il 40%.

Coperchio del rullo della spazzola

1. Premendo il pulsante, afferrare l'impugnatura anteriore e tirarla verso l'alto per rimuoverla.

Fig.D-7

2. Sciacquare con acqua.

Fig.D-8

3. Durante il reinserimento, bloccare sempre il coperchio della spazzola in posizione per evitare perdite.

Fig.D-9

Rullo della spazzola

1. Rimuovere il rullo della spazzola afferrando la linguetta del rullo della spazzola e tirandola verso l'alto.

Fig.D-10

2. Rimuovere la linguetta del rullo della spazzola. Utilizzando lo strumento di pulizia, rimuovere i capelli e i residui di sporco avvolti intorno al rullo e sciacquare con acqua. Reinserire il rullo della spazzola nel supporto accessori e lasciarlo asciugare completamente prima di reinstallarlo.

Fig.D-11

3. Rimuovere i capelli e i residui di sporco dall'alloggiamento della spazzola e dall'apertura con un tessuto o un panno umido.

Fig.D-12

4. Sostituire il rullo della spazzola inserendone l'estremità nel lato destro del supporto, quindi bloccare la linguetta in posizione premendo verso il basso.

Fig.D-13

RISOLUZIONE DEI PROBLEMI

Problema	Soluzione
L'apparecchio non si accende	Caricare l'apparecchio
	Lasciare che l'apparecchio si raffreddi, quindi riaccenderlo
Debole potenza di aspirazione	Pulire il canale dei residui di sporco e il serbatoio dell'acqua sporca
	Installare il filtro a secco o pulirlo e lasciarlo asciugare completamente

Problema	Soluzione
Indicatore Rullo della spazzola aggrovigliato lampeggiante	1. Rimuovere le ostruzioni 2. Installare correttamente il rullo della spazzola
Indicatore lampeggiante serbatoio dell'acqua pulita vuoto	Riempire il serbatoio dell'acqua pulita
Indicatore lampeggiante serbatoio dell'acqua sporca pieno	Scaricare l'acqua sporca, quindi reinstallare il serbatoio dell'acqua sporca
Tutti gli indicatori spenti durante il funzionamento	Raffreddare l'apparecchio e riavviarlo
Indicatore batteria lampeggiante	Caricare l'apparecchio o riavviarlo
Icona di pulizia automatica lampeggiante	Avvia la pulizia automatica
Icona MAX lampeggiante	Contattare l'assistenza clienti

Nota:

Se la precedente guida alla risoluzione dei problemi non fornisce una soluzione, visitare il nostro sito web www.tineco.com per ricevere ulteriore supporto.

GARANZIA

GARANZIA LIMITATA DI 2 ANNI

- Si applica solo agli acquisti effettuati presso i rivenditori Tineco autorizzati.
- La garanzia è soggetta alla conformità ai requisiti riportati nel manuale di istruzioni e alle condizioni riportate di seguito.
- Questa garanzia è regolata e interpretata secondo le leggi del paese in cui è stato effettuato l'acquisto. Forniamo una garanzia di 2 anni o un periodo di garanzia come stabilito dalla legge locale applicabile, a seconda di quale sia più lungo.

CHE COSA COPRE LA GARANZIA?

- Questo apparecchio Tineco è coperto da una garanzia di 2 anni contro difetti di materiali e fabbricazione, se utilizzato in ambito privato domestico e conformemente al manuale di istruzioni Tineco. Gli accessori motorizzati e la batteria acquistati separatamente sono coperti da una garanzia di 1 anno.
- Questa garanzia copre, senza costi aggiuntivi, la manodopera e i componenti necessari per assicurare che l'apparecchio funzioni correttamente durante il periodo di garanzia.
- Questa garanzia è valida esclusivamente se l'apparecchio è utilizzato nel Paese in cui è stato venduto.

CHE COSA NON COPRE LA GARANZIA?

Tineco declina ogni responsabilità per costi, danni o riparazioni risultanti da:

- Apparecchi acquistati da rivenditori non autorizzati.
- Utilizzo o manipolazione negligenti, uso improprio, abuso e/o assenza di manutenzione o utilizzo non conforme al manuale di istruzioni Tineco.
- Utilizzo dell'apparecchio in ambiti non domestici, ad es. per scopi commerciali o di noleggio.
- Utilizzo di parti non conformi al manuale di istruzioni Tineco.

- Utilizzo di parti e accessori diversi da quelli prodotti o fabbricati da Tineco.
- Fattori esterni non correlati alla qualità e all'uso del prodotto, quali: agenti atmosferici, modifiche, incidenti, interruzioni dell'alimentazione elettrica, picchi di corrente o azioni di forza maggiore.
- Riparazioni o modifiche effettuate da persone o agenti non autorizzati.
- Mancata rimozione di ostruzioni e altri materiali pericolosi dall'apparecchio.
- Normale usura delle parti, come il contenitore della polvere, la cinghia, il filtro HEPA, la barra della spazzola e il cavo di alimentazione (se sono stati rilevati danni esterni o abuso), danni a tappeti o pavimenti a causa di un utilizzo non conforme alle istruzioni del fabbricante o mancato spegnimento della spazzola quando necessario.
- Riduzione della durata della batteria a causa dell'utilizzo o dell'invecchiamento della batteria.

INTERVENTI IN GARANZIA

- Qualsiasi garanzia implicita relativa all'apparecchio, tra cui la garanzia di commerciabilità o la garanzia di adeguatezza per uno scopo particolare, è limitata alla durata di questa garanzia.
- La garanzia si applica esclusivamente all'acquirente originale e alla batteria originale e non è trasferibile.
- Questa garanzia limitata conferisce specifici diritti legali. L'acquirente potrebbe avere altri diritti a seconda del Paese.
- La garanzia del fabbricante potrebbe non essere applicabile in tutti i casi e dipendere da fattori come: l'uso del prodotto, il luogo di acquisto del prodotto, il venditore del prodotto. Leggere attentamente la garanzia e contattare il fabbricante per qualsiasi domanda.

LIMITI ED ESCLUSIONI DELLA GARANZIA

Registrazione:

- Dopo l'acquisto si raccomanda di registrare il proprio apparecchio sul sito web ufficiale di Tineco (www.tineco.com) per usufruire di vantaggi esclusivi. Per la registrazione, immettere il numero di serie completo (riportato sul retro dell'apparecchio).

Fig.E-1

- La mancata registrazione del prodotto non limita i diritti offerti dalla garanzia.

Come richiedere un intervento in garanzia:

- Conservare la prova d'acquisto. Per richiedere un intervento coperto dalla nostra Garanzia limitata, è necessario fornire il numero di serie e la ricevuta originale dell'acquisto recante la data di acquisto e il numero d'ordine.
- Tutte le riparazioni verranno effettuate da Tineco o da un suo agente autorizzato.
- Tutte le parti difettose sostituite diventeranno di proprietà di Tineco.
- Le riparazioni in garanzia non estendono la durata della garanzia.

Visitare il sito Web Tineco
www.tineco.com
 per ricevere supporto da un team
 di assistenza clienti esperto.

INHOUD

Belangrijke veiligheidsinstructies	55
Specificaties	59
Overzicht	59
Montage	59
Werking	59
Onderhoud	61
Probleemoplossing	62
Garantie	63

BELANGRIJKE VEILIGHEIDSINSTRUCTIES

BEWAAR DEZE INSTRUCTIES Alleen voor huishoudelijk gebruik.

Bij het gebruik van een elektrisch apparaat moeten altijd basisvoorzorgsmaatregelen worden genomen, waaronder de volgende: LEES ALLE INSTRUCTIES VOOR GEBRUIK (DIT APPARAAT). Het niet opvolgen van de waarschuwingen en instructies kan leiden tot elektrische schokken, brand en/of ernstig letsel.

WAARSCHUWING – Om het risico op brand, elektrische schokken of letsel te verkleinen:

1. Dit apparaat kan worden gebruikt door kinderen vanaf 8 jaar en personen met verminderde lichamelijke, zintuiglijke of geestelijke vermogens of met gebrek aan ervaring en kennis, indien zij onder toezicht staan of instructies hebben gekregen over het veilig gebruik van het apparaat en de gevaren ervan begrijpen. Kinderen mogen niet met het apparaat spelen. Reiniging en gebruikersonderhoud mogen niet zonder toezicht door kinderen worden uitgevoerd.
2. Het apparaat mag niet worden gebruikt door personen (inclusief kinderen) met verminderde fysieke, zintuiglijke of mentale vermogens, of met gebrek aan ervaring en kennis, tenzij zij onder toezicht staan of instructies hebben gekregen.
3. Alleen binnenshuis gebruiken, op vloeroppervlakken zonder tapijt, zoals vinyl, tegels, verzegeld hout, enz. Pas op dat u niet over losse voorwerpen of randen van tapijten loopt. Als de borstel vastloopt, kan ertoe leiden dat de riem voortijdig kapot gaat.
4. Niet als speelgoed gebruiken. Nauw aandacht is nodig bij gebruik door of in de buurt van kinderen, huisdieren of planten.
5. Gebruik alleen zoals beschreven in deze handleiding. Gebruik alleen door de fabrikant aanbevolen hulpstukken.
6. Niet gebruiken met een beschadigd snoer of stekker. Als het apparaat is gevallen, beschadigd, buiten heeft gestaan, in het water is gevallen of niet naar behoren werkt, breng het dan terug naar een servicecentrum.
7. Raak de oplader, inclusief de opladerstekker, en opladeraansluitingen niet met natte handen aan.
8. Steek geen voorwerpen in openingen. Niet gebruiken met een geblokkeerde opening; vrijhouden van stof, pluïjes, haar en alles wat de luchtstroom kan verminderen.
9. Houd haar, losse kleding, vingers en alle lichaamsdelen uit de buurt van openingen en bewegende onderdelen.
10. Gebruik extra voorzichtigheid bij het reinigen van trappen.
11. Gebruik hem niet om brandbare of ontvlambare vloeistoffen op te zuigen, zoals benzine, en gebruik hem ook niet in gebieden waar ze aanwezig kunnen zijn.
12. Zuig niets op dat brandt of rookt, zoals sigaretten, lucifers of hete as.
13. Niet gebruiken zonder filter.
14. Voorkom onbedoelde activering. Zorg ervoor dat de schakelaar in de uit-

positie staat voordat u het apparaat oppakt of draagt. Het dragen van het apparaat met uw vinger op de schakelaar of het inschakelen van een apparaat waarop de schakelaar is ingeschakeld, kan tot ongelukken leiden.

15. Schakel het apparaat altijd uit voordat u aanpassingen maakt, accessoires verwisselt of het apparaat opbergt. Dergelijke preventieve veiligheidsmaatregelen verminderen het risico dat het apparaat per ongeluk wordt gestart.
16. Laad alleen op met de oplader die is gespecificeerd door Tineco. Een oplader die geschikt is voor een bepaald type batterijpack, kan brandgevaar opleveren bij gebruik met een andere batterijpack.
17. Gebruik alleen apparaten met speciaal daarvoor bestemde Tineco-batterijen. Het gebruik van andere batterijen kan leiden tot letsel en brand.
18. Onder zware omstandigheden kan vloeistof uit de batterij worden gespoten; Vermijd contact. Als er per ongeluk contact plaatsvindt, spoel dan met water. Als er vloeistof in contact komt met de ogen, zoek dan medische hulp. Vloeistof die uit de batterij spuit, kan irritatie of brandwonden veroorzaken.
19. Gebruik geen batterijpack of apparaat dat beschadigd of aangepast is. Beschadigde of aangepaste batterijen kunnen onvoorspelbaar gedrag vertonen, wat kan leiden tot brand, explosie of risico op letsel.
20. Stel een batterijpack of apparaat niet bloot aan vuur of hoge temperaturen. Blootstelling aan vuur of temperaturen boven 130 °C kan een explosie veroorzaken.
21. Volg alle oplaadinstructies en laad het batterijpack of het apparaat niet op buiten het in de instructies aangegeven temperatuurbereik. Onjuist opladen of bij temperaturen buiten het gespecificeerde bereik kan de batterij beschadigen en het risico op brand vergroten.
22. Laat onderhoud uitvoeren door een gekwalificeerde reparateur met alleen identieke vervangingsonderdelen. Dit zorgt ervoor dat de veiligheid van het product wordt gehandhaafd.
23. Dit apparaat bevat batterijcellen die niet kunnen worden vervangen. Pas het apparaat of het batterijpack niet aan en probeer het niet te repareren, behalve zoals aangegeven in de instructies voor gebruik en onderhoud.
24. Schakel dit apparaat altijd uit voordat u het gemotoriseerde mondstuk aansluit of loskoppelt.
25. Laad of berg het apparaat niet buiten of in de auto op. Laad, bewaar of gebruik de batterij alleen in een droge ruimte binnenshuis waar de temperatuur hoger is dan 4 °C maar lager dan 40 °C. Het oplader is alleen voor gebruik binnenshuis.
26. Niet gebruiken om ultrafijne deeltjes op te zuigen, zoals kalk, cement, zaagsel, gipspoeder of as.
27. Niet gebruiken om scherpe voorwerpen op te zuigen, zoals metalen spijkers, stukjes glas, metalen paperclips of pinnen.
28. Niet gebruiken om gevaarlijke materialen en chemicaliën op te zuigen, zoals oplosmiddelen, afvoerreiniger, sterke zuren of sterke basen.
29. Stop onmiddellijk met het gebruik als het apparaat oververhit raakt, ongebruikelijke geluiden maakt, ongebruikelijke geuren produceert, weinig zuigt of elektriciteit lekt.
30. Schakel de reiniger UIT en trek de stekker uit het stopcontact voor langdurige opslag.
31. Reinig de vuilwatertank altijd na elk gebruik om mogelijke verstopping te voorkomen, wat kan leiden tot een lage zuigkracht, oververhitting van de motor of een verkorting van de levensduur van het apparaat.

32. Na gebruik op de juiste manier binnenshuis op een droge plaats bewaren.
33. Plaats het apparaat niet in stilstaand water of dompel het niet onder en probeer overstromde gebieden niet te reinigen.
34. Alle gegevens en technische instructies van deze handleiding zijn gebaseerd op resultaten van laboratoriumtests van Tineco of aangewezen derden. Het bedrijf behoudt zich alle rechten voor op definitieve toelichtingen.
35. De stekker moet uit het stopcontact worden gehaald voordat u het apparaat reinigt of onderhoudt.
36. Er kan gevaar ontstaan als het apparaat over het netsnoer loopt.
37. Gebruik het apparaat niet als de waterdiepte meer dan 5 mm boven het oppervlak ligt.

Bereik van gebruik

1. De draadloze reiniger voor harde vloeren moet worden gebruikt op harde vloeren binnenshuis, zoals vinyl, tegels, verzegeld hout, enz. Gebruik op een ruw oppervlak levert mogelijk niet de beste prestaties op.
2. Houd uw apparaat uit de buurt van warmtebronnen, zoals een open haard of kachel, om vervorming van de behuizing te voorkomen.
3. Niet gebruiken om brandbare of ontvlambare vloeistoffen, ultrafijne deeltjes, scherpe voorwerpen, gevaarlijke stoffen, chemicaliën of iets dat brandt of rookt op te zuigen, zoals hierboven beschreven.

Over reinigungsoplossing

1. Een grote hoeveelheid reinigungsoplossing die in de motor terechtkomt, kan schade aan het apparaat veroorzaken.
2. Voeg oplossing toe zoals geïnstrueerd in de sectie Bediening. We raden aan de meegeleverde reinigungsoplossing

te gebruiken. Gebruik het product niet met een zure, alkalische oplossing of andere stoffen die schadelijk zijn voor het milieu.

3. Buiten het bereik van kinderen houden. Aanraking met de ogen en de huid vermijden, anders grondig met water spoelen. Indien de irritatie aanhoudt, een arts raadplegen. Raadpleeg een arts als het product is ingeslikt.
4. Afvoer van vuil water en oplossing moet voldoen aan de plaatselijke milieuvorschriften.

Over het apparaat

1. Pas het apparaat niet aan en probeer het niet te repareren, behalve zoals aangegeven in de instructies voor bediening en reiniging.
2. Laad het apparaat op met de Tineco-adapter. Invoerspanning: AC 100-240 V. Zowel hoge als lage spanningen kunnen de adapter of het apparaat beschadigen of zelfs gevaar opleveren voor de gebruiker.
3. Gebruik extra voorzichtigheid bij het reinigen van trappen.
4. Zorg ervoor dat de stroomschakelaar in de UIT-positie staat voordat u het apparaat opneemt of draagt. Leg het apparaat niet plat of leun het niet om te voorkomen dat vuil water de motor binnendringt.
5. Plaats het apparaat op het oplaadstation om te voorkomen dat u er per ongeluk over struikelt.
6. Installeer voor gebruik de vuilwatertank en de schoonwatertank altijd op de juiste manier.
7. Laat het apparaat of de oplader niet nat worden om het risico op brand of letsel door kortsluiting te voorkomen.

Recycling-instructies volgens de batterijwet



De oplaadbare batterij bevat materialen die schadelijk zijn voor het milieu en moet daarom voor afvoer uit het apparaat worden verwijderd. Het apparaat moet uitgeschakeld zijn om de oplaadbare batterij te verwijderen.

Batterijen en oplaadbare batterijen mogen niet worden afgevoerd met het huisvuil!

Iedere consument is verplicht alle batterijen en oplaadbare batterijen, ongeacht of deze schadelijke stoffen bevatten of niet, in te leveren bij een inzamelpunt in zijn of haar gemeente/wijk of bij een winkelier, zodat deze op een milieuvriendelijke manier kunnen worden afgevoerd.

Batterijen en oplaadbare batterijen mogen alleen leeg worden geretourneerd.

Batterijen en oplaadbare batterijen zijn daarom gemarkeerd met het symbool links.

Recycling-instructies volgens AEEA



Afgedankte elektrische en elektronische apparaten mogen niet met het huisvuil worden afgevoerd! Iedere consument is verplicht alle apparaten aan het einde van hun levensduur in te leveren bij een inzamelpunt in zijn of haar gemeente/wijk of bij een winkelier, zodat deze op de juiste en milieuvriendelijke manier kunnen worden afgevoerd.

De afbeelding links toont het stofbaksymbool voor gescheiden inzameling van afgedankte elektrische en elektronische apparatuur (AEEA).

Voor EU-landen:

Ga voor informatie over de EU-conformiteitsverklaring naar

www.tineco.com.

Symbolen:

	Lees de instructiehandleiding
	Klasse II
	Kortsluitvaste veiligheidstransformator
	Schakelende voeding
	Alleen voor gebruik binnenshuis
	Gelijkstroom
	Wisselstroom

SPECIFICATIES

Product	iFLOOR 3 SERIE
AC-Invoer	100~240 V
Spanning	21,6 V \equiv 4000 mAh Lion
Nominaal vermogen	220 W
Looptijd	20/30 min
Oplaadtijd	4-5 uur
Waterstroomsnelheid	30/100 ml per min
CWT-capaciteit	0,6 l
DWT-capaciteit	0,5 l
Waterproof	IPX4

OVERZICHT

Opmerking:

Accessoires kunnen per markt verschillen. Als u meer accessoires nodig heeft, ga dan naar www.tineco.com of store.tineco.com.

- 1 Knop zelfreiniging
- 2 MAX/ECO
- 3 Stroom aan/uit
- 4 Digitaal display
- 5 Vrijgave schoonwatertank
- 6 Handgreep schoonwatertank
- 7 Vrijgave vuilwatertank
- 8 Handgreep vuilwatertank
- 9 Vrijgave van het deksel van de borstelrol
- 10 Buis
- 11 Schoonwatertank (CWT)
- 12 Vuilwatertank (DWT)
- 13 Vlotter
- 14 Deksel van de borstelrol

- 15 Borstelrol
- 16 Ontgeurings- & reinigungsoplossing
- 17 Reinigungs gereedschap
- 18 Droogfilter & houder
- 19 Houder voor accessoires
- 20 Adapter
- 21 Oplaadstation
- 22 Pictogram zelfreiniging
- 23 Indicator verwarde borstelrol
- 24 DWT vol of geblokkeerd
- 25 Batterij-indicator
- 26 CWT leeg
- 27 MAX vermogen

Afb.A

MONTAGE

Hoe te monteren/demonteren

Opmerking:

Raadpleeg "Werking" en "Onderhoud" voor de montage van de watertank en de borstel.

- Om de handgreep te monteren, steekt u deze in het apparaat totdat u een klik hoort.

Afb.B-1



- Indien de handgreep moet worden gedemonteerd, drukt u met een werktuig (zoals een schroevendraaier) op de veer om de handgreep te ontgrendelen en tilt u de losgemaakte handgreep uit het apparaat.

Afb.B-2

WERKING

Vorbereiden voor gebruik

- Laad het apparaat voor het eerste gebruik 4-5 uur op (zie "Opladinstructies" voor details).
- * Gebaseerd op resultaten van Tineco laboratoriumtests. Laboratorium temperatuur 4 °C ~ 40 °C.

1. Druk op de knop  en het apparaat start standaard in de ECO-modus. Druk nogmaals om het apparaat uit te schakelen. Schakel tussen de ECO- en MAX-modus door op de knop  te drukken.

Afb. C-1

2. Het apparaat stopt met werken als het rechtop word gezet en begint weer te werken als u achterover leunt.

* Leun niet meer dan 142 ° naar achter om te beschermen tegen waterlekage.

Afb. C-2

3. Plaats het apparaat na gebruik verticaal op het oplaadstation om het op te laden en op te bergen.

Afb. C-3

Opmerking:

- Stofzuig geen geschuimde vloeistof op.
- Om water op te stofzuigen dat op het oppervlak is achtergebleven, wordt het apparaat binnen 3 seconden na het uitschakelen uitgeschakeld.

Schoonwatertank vullen

1. Druk op de ontgrendelingsknop van de schoonwatertank om deze van het apparaat te verwijderen.

Afb. C-4

2. Open de tankdop en vul met kraanwater tot aan de max-lijn. Als een grondige reiniging nodig is, voegt u een flesdop met oplossing toe aan de CWT en sluit u de dop goed af.

Afb. C-5

Opmerking:

Gebruik alleen water onder 60 °C.

GEBRUIK GEEN HEET WATER.

3. Plaats de tank terug in het apparaat. U zou een "klik" moeten horen als dit correct is gedaan.

Afb. C-6

Oplaadinstructies

Om het apparaat op te laden, plaatst u het apparaat op het oplaadstation en steekt u de adapter in een stopcontact.

1. Om het apparaat op te laden, sluit u het externe oplaadsnoer aan op het oplaadstation en steekt u het in het stopcontact.

2. Om struikelgevaar te voorkomen, plaatst u het apparaat tijdens het opladen op het oplaadstation in de buurt van een muur.

Afb. C-7

Waarschuwing:

- Laad het apparaat alleen op met de door Tineco geleverde adapter.
- Als het apparaat lange tijd niet wordt gebruikt, moet het voor optimale prestaties elke 3 maanden worden opgeladen. Het kan 4-5 uur duren voordat de batterij volledig is opgeladen.
- Bewaar binnenshuis op een droge plaats. Stel het apparaat niet bloot aan zonlicht of temperaturen onder het vriespunt. Aanbevolen temperatuurbereik: 4 °C ~ 40 °C.

Looptijd

- In de ECO-modus is de looptijd ongeveer 30 minuten. Als het MAX-vermogen wordt gebruikt, is de looptijd ongeveer 20 minuten.
- De geschatte looptijdgegevens werden verkregen door een Tineco-laboratorium.

Oplaadtijd

- Een volledige lading duurt ongeveer 4-5 uur.
- Geschatte gegevens werden verkregen door een Tineco-laboratorium met gebruikmaking van omgevingstemperaturen tussen 4 °C tot 40 °C.

Indicator

Wanneer in gebruik



Vol vermogen



Gemiddeld vermogen



Laag vermogen



Laag vermogen, opladen.



Uit: geen stroom of batterijstoring.



Indicator knippert: CWT is leeg.



Indicator knippert: DWT is vol of het kanaal heeft een blokkering.



Indicator knippert: borstelrol is niet geïnstalleerd of heeft een verstopping.



Indicator knippert: apparaat heeft zelfreiniging nodig.

Tijdens het opladen



Indicator knippert succesvol.

ONDERHOUD

Opmerking:

- Voor optimale prestaties en om geurtjes te voorkomen, **reinig** en **droog** DWT, vlotter, filters, borstelrol, deksel borstelrol altijd **volledig** na elk gebruik.
- Zorg ervoor dat elk onderdeel correct is geïnstalleerd, anders werkt het apparaat mogelijk niet correct.
- Plaats het apparaat na onderhoud verticaal op de oplaadbasis. Stel het apparaat niet bloot aan direct zonlicht en bewaar het binnenshuis op een droge plaats.

Hoofdlichaam

1. Schakel het apparaat uit voordat u onderhoud uitvoert om het risico op letsel te verminderen.

Afb.D-1

2. Gebruik een doek om het oppervlak schoon te maken met een neutraal schoonmaakmiddel.

De doek moet droog zijn om te voorkomen dat er water in het apparaat komt.

Afb.D-2

Vuilwatertank

1. Wanneer vuil water de max-lijn bereikt, stopt het apparaat met werken en wordt er een herinnering op het display weergegeven.

2. Trek het tankdeksel omhoog om de DWT te legen. Gebruik het reinigingsgereedschap om achtergebleven vuil te verwijderen. Spoel de binnenkant van de DWT schoon en plaats hem terug in het apparaat.

Afb.D-3

Filter & vlotter

1. Als het filter en de vlotter verstopt zijn, spoel ze dan af met water.

2. Verwijder het filter van het tankdeksel, verwijder de vlotter en spoel beide delen af met water.

Afb.D-4

Droogfilter

Pak het verzonken gedeelte aan elke kant van het droogfilter vast en trek het omhoog. Spoel af onder stromend water en moet volledig droog zijn alvorens opnieuw te combineren met het deksel van de DWT.

* Bij uw apparaat wordt een reserve droogfilter geleverd voor gemakkelijke vervanging.

Afb.D-5

Borstelrol Zelfreinigend

1. Plaats het apparaat na gebruik op de oplaadbasis. Als het zelfreinigingspictogram knippert, drukt u op de zelfreinigingsknop en begint u met het proces.

2. Eenmaal voltooid, begint het apparaat met opladen. Reinig de vuilwatertank nadat het reinigen is voltooid.

Afb.D-6

Opmerking:

- Zorg ervoor dat de oplaadbasis is aangesloten op het stopcontact en dat de batterij voldoende stroom heeft.
- Maak voor de zelfreinigingscyclus de DWT schoon en zorg ervoor dat het waterpeil in de CWT hoger is dan 40%.

Deksel van de borstelrol

1. Pak de voorste handgreep vast terwijl u op de knop drukt en trek hem omhoog om hem te verwijderen.

Afb.D-7

2. Spoel met water.

Afb.D-8

3. Vergrendel bij het vervangen altijd het deksel van de borstel om lekkage te voorkomen.

Afb.D-9

Borstelrol

1. Verwijder de borstelrol door het lipje van de borstelrol vast te pakken en omhoog te trekken.

Afb.D-10

2. Verwijder het lipje van de borstelrol. Gebruik het reinigingsgereedschap om het haar en het vuil dat rond de rol is gewikkeld te verwijderen en spoel af met water. Plaats de borstelrol terug in de accessoire houder en laat deze volledig drogen voordat u hem opnieuw installeert.

Afb.D-11

3. Verwijder haren en vuil uit de borstelrolkamer en de opening met een tissue of een vochtige doek.

Afb.D-12

4. Vervang de borstelrol door het uiteinde van de borstelrol in de rechterkant van de houder te steken en vergrendel vervolgens het treklijpje door het naar beneden te drukken.

Afb.D-13

PROBLEEMOPLOSSING

Probleem	Oplossing
Het apparaat gaat niet aan	Laad het apparaat op
	Herstart na afkoeling
Zwakke zuigkracht	Reinig het vuilkanaal en de DWT
	Installeer het droogfilter of reinig het en laat het volledig drogen
Indicator verwarde borstelrol knippert	1. Verwijder de blokkeringen 2. Instaleer de borstelrol correct
CWT leeg-indicator knippert	Vul CWT bij
DWT vol-indicator knippert	Giet het vuile water weg en installeer de DWT opnieuw
Alle lichten zijn uit in werking	Laat het apparaat afkoelen en start het opnieuw
Indicator batterij knippert	Laad het apparaat op of start het opnieuw
Pictogram zelfreiniging knippert	Start zelfreiniging
MAX-pictogram knippert	Contacteer de Klantenservice

Opmerking:

Als de bovenstaande gids voor probleemoplossing geen oplossing biedt, bezoek dan onze website www.tineco.com voor verdere ondersteuning.

GARANTIE

2 JAAR BEPERKTE GARANTIE

- Geldt alleen voor aankopen bij geautoriseerde retailers van Tineco.
- Is onderhevig aan het naleven van de vereisten die in deze handleiding worden beschreven, en is onderworpen aan verdere voorwaarden die hieronder worden uiteengezet.
- Deze garantie wordt bepaald door en geïnterpreteerd volgens de wetten van het land waar de aankoop heeft plaatsgevonden. Wij bieden 2 jaar garantie of een garantieperiode zoals bepaald door de toepasselijke lokale wetgeving, afhankelijk van welke periode langer is.

WAT WORDT GEDEKT?

- Uw Tineco-apparaat heeft 2 jaar garantie op originele defecten in materiaal en vakmanschap, bij gebruik voor privé-huishoudelijke doeleinden in overeenstemming met de Tineco Instructiehandleiding. Gemotoriseerde accessoires en afzonderlijk aangeschafte batterij worden geleverd met 1 jaar garantie.
- Deze garantie biedt u, zonder extra kosten voor u, alle arbeid en onderdelen die nodig zijn om ervoor te zorgen dat uw apparaat tijdens de garantieperiode naar behoren functioneert.
- Deze garantie is alleen geldig als het apparaat wordt gebruikt in het land waarin het werd verkocht.

WAT WORDT NIET GEDEKT?

Tineco is niet aansprakelijk voor kosten, schade of reparaties als gevolg van:

- Apparaten die zijn gekocht bij een niet-geautoriseerde dealer.
- Onzorgvuldige bediening of behandeling, verkeerd gebruik, misbruik en / of gebrek aan onderhoud of gebruik niet in overeenstemming met de Tineco Instructiehandleiding.
- Gebruik van het apparaat anders dan voor normaal huishoudelijk gebruik, bijv. voor commerciële of verhuurdoeleinden.

- Gebruik van onderdelen die niet in overeenstemming zijn met de Tineco Instructiehandleiding.
- Gebruik van andere onderdelen en accessoires dan die geproduceerd of aanbevolen zijn door Tineco.
- Externe factoren die geen verband houden met de kwaliteit en het gebruik van het product, zoals het weer, wijzigingen, ongevallen, stroomuitval, stroompieken of overmacht.
- Reparaties of wijzigingen die zijn uitgevoerd door onbevoegde partijen of agenten.
- Het niet verwijderen van blokkeringen en ander gevaarlijk materiaal uit het apparaat.
- Normale slijtage, inclusief onderdelen die normaal aan slijtage onderhevig zijn, zoals doorzichtige opvangbak, riem, filter, HEPA, borstelstang en netsnoer (of waar externe schade of misbruik is vastgesteld), tapijt- of vloerbeschadiging door gebruik dat niet in overeenstemming is met de voorschriften van de fabrikant. instructies of het niet uitschakelen van de borstelstang indien nodig.
- Vermindering van de ontladingsduur van de batterij door veroudering of gebruik van de batterij.

GARANTIEBEPERKINGEN

- Alle impliciete garanties met betrekking tot uw apparaat, inclusief maar niet beperkt tot garantie van verkoopbaarheid of garantie van geschiktheid voor een bepaald doel, zijn beperkt tot de duur van deze garantie.
- Garantiedekking is alleen van toepassing op de oorspronkelijke eigenaar en op de originele batterij en is niet overdraagbaar.
- Deze beperkte garantie geeft u specifieke wettelijke rechten. Mogelijk hebt u ook andere rechten die per regio verschillen.
- De garanties van de fabrikant zijn mogelijk niet in alle gevallen van toepassing, afhankelijk van factoren zoals het gebruik van het product, waar het product is gekocht of bij wie u het product heeft gekocht. Neem de garantie zorgvuldig door en neem bij vragen contact op met de fabrikant.

GARANTIESERVICE

Registreren:

- We raden u ten eerste aan om uw apparaat bij aankoop te registreren op de officiële website van Tineco (www.tineco.com) en van exclusieve voordelen te genieten. Om u te registreren, voert u het volledige serienummer in (te vinden op de achterkant van het apparaat).

Afb.E-1

- Als u uw product niet registreert, heeft dit geen invloed op uw garantierechten.

Hoe claimen:

- Bewaar uw aankoopbewijs. Om een claim in te dienen onder onze beperkte garantie, moet u uw serienummer en de originele aankoopbon met daarop de aankoopdatum en het ordernummer verstrekken.
- Alle werkzaamheden worden uitgevoerd door Tineco of een door haar geautoriseerd agentschap.
- Eventueel vervangen defecte onderdelen worden eigendom van Tineco.
- Service onder deze garantie verlengt de periode van deze garantie niet.

Bezoek de Tineco-website
www.tineco.com
voor deskundige klantenservice.

CONTEÚDOS

Instruções de segurança importantes.....	65
Especificações.....	69
Apresentação geral.....	69
Montagem.....	69
Funcionamento.....	70
Manutenção.....	71
Resolução de problemas.....	72
Garantia.....	73

INSTRUÇÕES DE SEGURANÇA IMPORTANTES

GUARDE ESTAS INSTRUÇÕES

Apenas para utilização doméstica.

Ao utilizar um aparelho elétrico, devem sempre ser seguidas algumas precauções básicas, incluindo as seguintes:

LEIA ATENTAMENTE TODAS AS INSTRUÇÕES ANTES DE UTILIZAR (ESTE APARELHO). Não seguir os avisos e as instruções pode resultar em choque elétrico, incêndio e/ou ferimentos graves.

AVISO – Para reduzir o risco de incêndio, choque elétrico ou ferimentos:

1. Este aparelho pode ser utilizado por crianças a partir de 8 anos de idade e por pessoas com capacidades físicas, sensoriais ou mentais reduzidas, ou por pessoas sem experiência e conhecimentos, desde que supervisionadas ou instruídas relativamente à utilização segura do aparelho e desde que compreendam os riscos envolvidos. As crianças não devem brincar com o aparelho. A limpeza e a manutenção não devem ser

- realizadas por crianças sem supervisão.
2. Este aparelho não se destina a ser utilizado por pessoas (incluindo crianças) com capacidades físicas, sensoriais ou mentais reduzidas, ou por pessoas sem experiência e conhecimentos, exceto se supervisionadas ou instruídas quanto à sua utilização.
3. Utilize apenas em interiores, em pavimentos não revestidos, tais como vinil, azulejo, madeira selada, etc. Tenha cuidado para não passar por cima de objetos soltos ou bordas de tapetes. O bloqueio da escova pode resultar na falha prematura da correia.
4. Não permita que seja utilizado como um brinquedo. É necessário prestar muita atenção quando o aparelho for utilizado por crianças ou perto de crianças, animais de estimação ou plantas.
5. Utilize apenas conforme descrito no presente manual. Utilize apenas acessórios recomendados pelo fabricante.
6. Não utilize o aparelho com o cabo ou ficha danificados. Se tiver deixado cair o aparelho ou se o aparelho estiver danificado, tiver sido deixado ao ar livre, largado na água ou não estiver a funcionar como deveria, devolva-o a um centro de assistência técnica.
7. Não agarre o carregador, incluindo a ficha e os terminais do carregador, com as mãos molhadas.
8. Não introduza objetos nas aberturas. Não utilize o aparelho com as aberturas bloqueadas e mantenha-o livre de pó, algodão, cabelos e de tudo o que possa reduzir o fluxo de ar.
9. Mantenha o cabelo, roupa solta, dedos e todas as partes do seu corpo longe das aberturas e das peças móveis.
10. Tenha particular cuidado quando limpar escadas.
11. Não utilize o aparelho para aspirar líquidos inflamáveis ou combustíveis, como gasolina, nem em áreas onde os

mesmos possam estar presentes.

12. Não aspire materiais em chamas ou a fumejar, como cigarros, fósforos ou brasas.
13. Não utilize sem o filtro.
14. Evite a ativação involuntária. Certifique-se de que o interruptor está na posição “desligado”, antes de agarrar ou transportar o aparelho. Transportar o aparelho com o dedo no interruptor, ou carregar o aparelho com o interruptor ligado, favorece a ocorrência de acidentes.
15. Desligue sempre o aparelho antes de fazer qualquer ajuste, trocar acessórios ou guardar o aparelho. Estas medidas de segurança preventiva reduzem o risco de ligar o aparelho acidentalmente.
16. Recarregue apenas com o carregador especificado pela Tineco. Um carregador adequado para um determinado tipo de bateria pode comportar um risco de incêndio quando utilizado com outras baterias.
17. Utilize o aparelho apenas com baterias especificamente designadas pela Tineco. A utilização de outras baterias pode representar um risco de ferimentos e incêndio.
18. Em condições abusivas, a bateria pode expelir líquido; evite o contacto. Se ocorrer contacto acidental, lave com água. Se entrar líquido em contacto com os olhos, procure assistência médica. O líquido ejetado da bateria pode provocar irritação ou queimaduras.
19. Não utilize uma bateria ou um aparelho que estejam danificados ou tenham sido modificados. As baterias danificadas ou modificadas podem ter um comportamento imprevisível e resultar num incêndio, explosão ou risco de ferimentos.
20. Não exponha a bateria ou o aparelho ao fogo ou a temperaturas excessivas. A exposição ao fogo ou a temperaturas acima de 130 °C pode provocar uma explosão.
21. Siga todas as instruções de carregamento e não carregue a bateria ou o aparelho fora do intervalo de temperatura especificado nas instruções. O carregamento incorreto ou a temperaturas fora do intervalo especificado pode danificar a bateria e aumentar o risco de incêndio.
22. Garanta que a assistência técnica é realizada por um técnico qualificado, utilizando apenas peças de substituição idênticas autorizadas. Isto irá garantir que a segurança do produto é mantida.
23. Este aparelho contém células de bateria que não são substituíveis. Não modifique ou tente reparar o aparelho ou a bateria, exceto conforme indicado nas instruções de utilização e de cuidados.
24. Desligue sempre o aparelho antes de colocar ou retirar o bocal motorizado.
25. Não carregue ou guarde o aparelho no exterior ou dentro do carro. Carregue, guarde ou utilize apenas a bateria numa área interior seca, onde a temperatura seja superior a 4 °C, mas inferior a 40 °C. O carregador destina-se apenas a ser utilizado no interior.
26. Não utilize para aspirar partículas ultrafinas, tais como cal, cimento, serradura, pó de gesso ou cinzas.
27. Não utilize para aspirar objetos afiados, como pregos metálicos, pedaços de vidro, cliques de papel metálicos ou alfinetes.
28. Não utilize para aspirar materiais e químicos perigosos, tais como solventes, produtos de limpeza de esgotos, ácidos fortes ou alcalinos fortes.
29. Pare imediatamente de usar o aparelho se estiver a aquecer demasiado, a fazer ruídos estranhos, a emitir cheiros estranhos, com baixa sucção ou descargas elétricas.
30. Desligue o aparelho e retire a ficha da tomada em caso de armazenamento prolongado.

31. Limpe sempre o depósito de água suja depois de cada utilização para evitar possíveis bloqueios, o quais podem reduzir a potência de aspiração, sobreaquecer o motor ou reduzir a vida útil do aparelho.
32. Guarde-o adequadamente no interior, num local seco, após a sua utilização.
33. Não coloque ou submerja o aparelho em águas paradas, nem tente limpar áreas inundadas.
34. Todos os dados e instruções técnicas deste manual são baseados em resultados de testes laboratoriais da Tineco ou de terceiros designados. A empresa reserva-se todos os direitos a esclarecimentos finais.
35. A ficha deve ser removida da tomada antes de limpar ou realizar a manutenção do aparelho.
36. Pode ocorrer um perigo se o aparelho passar por cima do cabo de alimentação.
37. Não utilize o aparelho quando o nível de água estiver mais de 5 mm acima da superfície.

Gama de utilização

1. Este aparelho de limpeza sem fios para pavimentos rígidos deve ser utilizado em pavimentos rígidos interiores, tais como vinil, ladrilho, madeira selada, etc. A utilização em superfícies rugosas pode não apresentar os melhores resultados.
2. Mantenha o aparelho afastado de fontes de calor, como lareiras ou aquecedores, para evitar a sua deformação.
3. Não o utilize para aspirar líquidos inflamáveis ou combustíveis, partículas ultrafinas, objetos afiados, materiais perigosos, produtos químicos ou outros que estejam a arder ou a fumar, tal como descrito acima.

Sobre a solução de limpeza

1. A entrada de uma quantidade excessiva de solução de limpeza no motor pode danificar o aparelho.
2. Adicione a solução de acordo com as instruções na secção de Funcionamento. Recomendamos utilizar a solução de limpeza fornecida. Não utilize o produto com uma solução ácida ou alcalina, ou com qualquer substância nociva para o ambiente.
3. Mantenha fora do alcance das crianças. Evite o contacto com os olhos e a pele, caso contrário, lave com água abundante. Se persistir irritação, consulte um médico. Se o produto for ingerido procure imediatamente assistência médica.
4. A eliminação de água suja e da solução deve cumprir os regulamentos ambientais locais.

Sobre o aparelho

1. Não modifique ou tente reparar o aparelho, exceto conforme indicado nas instruções de funcionamento e limpeza.
2. Carregue o aparelho com o adaptador da Tineco. Tensão de entrada: CA 100-240 V. Tanto as tensões altas e baixas podem danificar o adaptador, o aparelho ou até representar um perigo para o utilizador.
3. Tenha particular cuidado quando limpar escadas.
4. Certifique-se de que o interruptor de alimentação está na posição "OFF" antes de agarrar ou transportar o aparelho. Não deite nem incline o aparelho para evitar a entrada de água suja no motor.
5. Para evitar tropeçar acidentalmente no aparelho, coloque-o na base de carregamento.
6. Instale sempre o Depósito de Água Suja e o Depósito de Água Limpa corretamente de utilizar o aparelho.

7. Não deixe que o aparelho ou o carregador se molhem para evitar o risco de incêndio ou ferimentos provocados por um curto-circuito.

Instruções de reciclagem de acordo com a legislação para baterias



A bateria recarregável contém materiais que são prejudiciais para o ambiente e, por conseguinte, deve ser removida do aparelho antes da sua eliminação. O aparelho deve ser desligado para retirar a bateria recarregável.

As pilhas e as baterias recarregáveis não devem ser eliminadas no lixo doméstico! O consumidor é obrigado a entregar todas as pilhas e baterias recarregáveis, independentemente de conterem ou não substâncias nocivas, num ponto de recolha no seu município/distrito ou numa loja, para que possam ser eliminadas de forma ecológica. As pilhas e as baterias recarregáveis só devem ser devolvidas descarregadas. As pilhas e as baterias recarregáveis estão, como tal, marcadas com o símbolo à esquerda.

Instruções de reciclagem de acordo com os REEE



Resíduos elétricos e aparelhos eletrônicos não devem ser eliminados com lixo doméstico! Todos os consumidores são obrigados a entregar todos os aparelhos no final da sua vida útil num ponto de recolha no seu município/distrito ou num revendedor para que possam ser eliminados de forma adequada e amiga do ambiente.

A ilustração à esquerda mostra o símbolo do caixote do lixo, indicando a recolha separada de resíduos elétricos e equipamento eletrônicos (REEE).

Para países da UE:

Para obter informação sobre a Declaração de Conformidade da UE, visite www.tineco.com.

Símbolos:

	Leia o manual de instruções
	Classe II
	Transformador com isolamento de segurança à prova de curto-circuito
	Alimentação do modo de comutação
	Apenas para utilização no interior
	Corrente contínua
	Corrente alternada

ESPECIFICAÇÕES

Produto	SÉRIES iFLOOR 3
Entrada CA	100-240 V
Tensão	21,6 V \approx 4000 mAh Lion
Potência nominal	220 W
Tempo de funcionamento	20/30 minutos
Tempo de carregamento	4-5 horas
Débito de água	30/100 ml por min
Capacidade do DAL	0,6 L
Capacidade do DAS	0,5 L
À prova de água	IPX4

APRESENTAÇÃO GERAL

Nota:

Os acessórios podem variar dependendo do mercado. Se necessitar de mais acessórios, visite www.tineco.com ou store.tineco.com.

- 1 Botão de autolimpeza
- 2 MAX/ECO
- 3 Ligar/Desligar
- 4 Visor digital
- 5 Botão de libertação do depósito de água limpa
- 6 Pega do depósito de água limpa
- 7 Botão de libertação do depósito de água suja
- 8 Pega do depósito de água suja

- 9 Botão de libertação da tampa do rolo da escova
- 10 Tubo
- 11 Depósito de água limpa (DAL)
- 12 Depósito de água suja (DAS)
- 13 Flutuador
- 14 Tampa do rolo da escova
- 15 Rolo da escova
- 16 Solução desodorizante e de limpeza
- 17 Ferramenta de limpeza
- 18 Filtro de ar seco e suporte
- 19 Suporte acessório
- 20 Adaptador
- 21 Base de carregamento
- 22 Ícone de autolimpeza
- 23 Indicador de rolo da escova bloqueado
- 24 DAS cheio ou bloqueado
- 25 Indicador da bateria
- 26 DAL vazio
- 27 Potência MÁX.

Fig.A

MONTAGEM

Como montar/desmontar

Nota:

Para instalar o depósito de água e a escova, consulte as secções "Funcionamento" e "Manutenção".

- Para colocar a pega, insira-a no aparelho até ouvir um clique.

Fig.B-1

- Se a pega precisar de ser desmontada, pressione a mola para soltar a pega com uma ferramenta (como uma chave de fendas) e levante a pega libertada do aparelho.

Fig.B-2

FUNCIONAMENTO

Preparação para a utilização

- Antes da primeira utilização, carregue o aparelho durante 4-5 horas (consulte as "Instruções de carregamento" para obter mais detalhes).

* Baseado em resultados de testes laboratoriais da Tineco. Temperatura em laboratório 4 °C a 40 °C.



1. Prima o botão  e o aparelho irá iniciar no modo ECO por predefinição. Prima-o novamente para desligar o aparelho. Alterne entre o modo "ECO" e o modo "MAX", premindo o botão .

Fig.C-1

2. O aparelho para de trabalhar quando colocado numa posição vertical e volta a trabalhar quando reclinado.

* Não incline o aparelho mais de 142° para evitar o vazamento de água.

Fig.C-2

3. Coloque o aparelho verticalmente na base de carregamento após a utilização, para o recarregar e guardar.

Fig.C-3

Nota:

- Não aspire líquidos com espuma.
- Após a limpeza, pode restar água no pavimento. O aparelho irá desligar-se 3 segundos após premir o botão de desligar para poder aspirar a água deixada no pavimento.

Encher o depósito de água limpa

1. Pressione o botão de libertação do depósito de água limpa para o remover do aparelho.

Fig.C-4

2. Abra a tampa do depósito e encha-o com água da torneira até à linha "Max". Quando for necessária uma limpeza profunda, adicione uma tampa de solução no DAL e feche bem a tampa.

Fig.C-5

Nota:

Utilize apenas água abaixo de 60 °C.
NÃO UTILIZE ÁGUA QUENTE.

3. Volte a colocar o depósito no aparelho. Deverá ouvir um "clique" se colocado corretamente.

Fig.C-6

Instruções de carregamento

Para carregar o aparelho, coloque o aparelho na base de carregamento e ligue o adaptador a uma tomada elétrica.

1. Para carregar o aparelho, ligue o cabo de carregamento externo à base de carregamento e a uma tomada elétrica.
2. Para evitar o risco de tropeçar, coloque o aparelho na base de carregamento perto de uma parede durante o carregamento.

Fig.C-7

Aviso:

- Carregue o aparelho apenas com o adaptador fornecido pela Tineco.
- No caso de não ser utilizado durante longos períodos, o aparelho deve ser carregado uma vez a cada 3 meses para ter o melhor desempenho possível. Pode demorar 4-5 horas a carregar totalmente.
- Guarde-o no interior, num local seco. Não exponha o aparelho à luz solar ou a temperaturas de congelação. Intervalo de temperatura recomendado: 4 °C - 40 °C.

Tempo de funcionamento

- No modo ECO, o tempo de funcionamento é de cerca de 30 minutos. Quando a potência Máx. é utilizada, o tempo de funcionamento é de aproximadamente 20 minutos.
- Os dados relativos ao tempo de funcionamento estimado foram obtidos por um laboratório da Tineco.









Tempo de carregamento

- A carga completa demora aproximadamente 4-5 horas.

- Os dados estimados foram obtidos por um laboratório da Tineco, utilizando temperaturas entre 4 °C e 40 °C.

Indicador

Durante a utilização

	Bateria cheia
	Bateria a meia carga
	Bateria fraca
	Bateria fraca, carregue.
	Desligado: sem bateria ou mau funcionamento da bateria.
	Indicador intermitente: o DAL está vazio.
	Indicador intermitente: o DAS está cheio ou canal está bloqueado.
	Indicador intermitente: o rolo da escova não está instalado ou está bloqueado.
	Indicador intermitente: o aparelho está a necessitar de autolimpeza.

Durante o carregamento



Indicador a piscar sucessivamente.

MANUTENÇÃO

Nota:

- Para um desempenho ideal e para prevenir odores, **limpe** e **seque** sempre o DAS, o flutuador, os filtros, o rolo da escova e a tampa do rolo da escova **completamente** após cada utilização.
- Confirme se todas as peças estão instaladas corretamente ou o aparelho pode não funcionar devidamente.
- Após a manutenção, coloque o aparelho verticalmente na base de carregamento. Não exponha o aparelho à luz solar direta e guarde-o no interior num local seco.

Unidade principal

1. Para reduzir o risco de ferimentos, desligue-o antes de proceder à manutenção.

Fig.D-1

2. Utilize um pano com um detergente neutro para limpar a superfície. O pano deve estar seco para evitar a entrada de água no aparelho.

Fig.D-2

Depósito de água suja

1. Quando a água suja atinge a linha "Max", o aparelho para de funcionar e mostra uma mensagem no visor.
2. Puxe a tampa do depósito de água para cima para esvaziar o DAS. Utilize a ferramenta de limpeza para remover os restantes detritos. Lave o interior do DAS e coloque-o de volta no aparelho.

Fig.D-3

Filtro e Flutuador

1. Se o filtro e o flutuador estiverem bloqueados, lave-os com água.
2. Remova o filtro da tampa do depósito, retire o flutuador e lave as duas peças com água.

Fig.D-4

Filtro de ar seco

Segure a parte de encaixar de cada lado do filtro de ar seco e puxe para cima. Lave em água corrente e deixe secar completamente antes de voltar a combiná-lo com a tampa do DAS.

* Um filtro de ar seco de reserva é fornecido com o seu aparelho para proporcionar uma substituição conveniente.

Fig.D-5

Autolimpeza do rolo da escova

1. Coloque o aparelho na base de carregamento após a utilização. Quando o ícone de autolimpeza estiver intermitente, prima o botão de autolimpeza e inicie o processo.
2. Depois de terminar, o aparelho começa a carregar. Limpe o depósito de água suja depois de concluir a limpeza.

Fig.D-6

Nota:

- Confirme se a base de carregamento está ligada e se a bateria tem carga suficiente.
- Antes do ciclo de autolimpeza, limpe o DAS e confirme se o nível de água no DAL é superior a 40%.

Tampa do rolo da escova

1. Segure a pega da frente enquanto carrega no botão e puxe-a para cima para retirar.

Fig.D-7

2. Lave bem com água.

Fig.D-8

3. Ao substituir, fixe sempre a tampa da escova no lugar para evitar vazamentos.

Fig.D-9

Rolo da escova

1. Retire o rolo da escova, segurando a patilha do rolo e puxando para cima.

Fig.D-10

2. Retire a patilha do rolo. Remova detritos e cabelos enrolados no rolo com a ferramenta de limpeza e lave-o com água. Volte a colocar o rolo da escova no suporte acessório e deixe-o secar completamente antes de o reinstalar.

Fig.D-11

3. Remova detritos e cabelos da câmara do rolo da escova e da abertura com um lenço ou um pano húmido.

Fig.D-12

4. Substitua o rolo da escova inserindo a extremidade do rolo no lado direito do suporte, em seguida bloqueie a patilha de puxar no lugar, pressionando.

Fig.D-13

RESOLUÇÃO DE PROBLEMAS

Problema	Solução
O aparelho não liga	Carregue o aparelho
	Volte a ligá-lo depois de arrefecer
Sucção fraca	Limpe o canal de detritos e o DAS
	Instale o filtro de ar seco ou limpe-o e deixe-o secar completamente
Indicador de rolo da escova bloqueado intermitente	1. Remova os bloqueios 2. Instale corretamente o rolo da escova
Indicador de DAL vazio intermitente	Volte a encher o DAL
Indicador de DAS cheio intermitente	Esvazie a água suja e volte a colocar o DAS

Problema	Solução
Nenhuma luz ligada durante o funcionamento	Arrefeça o aparelho e volte a ligá-lo
Indicador de bateria intermitente	Carregue o aparelho ou volte a ligá-lo
Ícone de autolimpeza intermitente	Inicie a autolimpeza
Ícone MAX intermitente	Contacte o serviço de Apoio ao Cliente

Nota:

Se o guia de resolução de problemas referido acima não oferecer uma solução, visite o nosso site www.tineco.com para obter mais ajuda.

GARANTIA

GARANTIA LIMITADA DE 2 ANOS

- Só se aplica às compras realizadas em revendedores autorizados da Tineco.
- Está sujeita ao cumprimento dos requisitos descritos neste manual de instruções e está sujeita a outras condições descritas abaixo.
- Esta Garantia é regida e interpretada ao abrigo das leis do país onde a compra foi efetuada. Damos 2 anos de garantia ou um período de garantia conforme estipulado pela legislação local aplicável, o que for mais longo.

O QUE ESTÁ COBERTO?

- O seu aparelho Tineco tem uma garantia de 2 anos contra defeitos de material e mão-de-obra, quando utilizado para fins domésticos particulares, de acordo com o Manual de Instruções da Tineco. Os acessórios motorizados e baterias comprados separadamente vêm com uma garantia de 1 ano.
- Esta garantia disponibiliza-lhe, sem custos adicionais, toda a mão-de-obra e peças necessárias para garantir que o seu aparelho funciona corretamente durante o período da garantia.

- Esta garantia só será válida se o aparelho for utilizado no país onde foi vendido.

O QUE NÃO ESTÁ COBERTO?

A Tineco não será responsável por despesas, danos ou reparações incorridos resultantes de:

- Aparelhos comprados a revendedores não autorizados.
- Utilização ou manuseamento descuidado, utilização indevida, abuso e/ou falta de manutenção ou não utilização de acordo com o Manual de Instruções da Tineco.
- Utilização do aparelho para outros fins que não os domésticos normais, p. ex., comerciais ou para aluguer.
- Utilização das peças não está de acordo com o Manual de Instruções da Tineco.
- Utilização de peças e acessórios que não sejam os produzidos ou recomendados pela Tineco.
- Fatores externos não relacionados com a qualidade do produto e utilização do produto, tais como tempo, modificações, acidentes, falhas elétricas, picos de tensão ou atos de Deus.
- Reparções ou alterações realizadas por partes ou agentes não autorizados.
- Não eliminação de bloqueios e outros materiais prejudiciais do aparelho.
- Desgaste normal, incluindo peças de desgaste normal, tais como correia, filtro, HEPA, barra da escova e cabo elétrico (ou quando são detetados danos externos ou abuso), danos em carpetes ou no chão devido à não utilização conforme as instruções do fabricante ou não desligar a barra da escova, quando necessário.
- Redução no tempo de descarga da bateria devido à idade ou utilização da bateria.

LIMITAÇÕES DA GARANTIA

- Qualquer garantia implícita relacionada com o seu aparelho, incluindo, mas não limitada à garantia de comercialização ou garantia de adequação a um determinado fim, está limitada à duração da presente garantia.
- A cobertura da garantia aplica-se apenas ao proprietário original e à bateria original, e não é transferível.

- Esta garantia limitada confere-lhe direitos legais específicos. Poderá ter também outros direitos dependendo da região.
- As garantias do fabricante podem não se aplicar em todos os casos, dependendo de fatores como a utilização do produto, onde o produto foi adquirido ou a quem adquiriu o produto. Analise atentamente a garantia e contacte o fabricante se tiver alguma pergunta.

SERVIÇO DE GARANTIA

Registo:

- Recomendamos vivamente que registe o seu aparelho no site oficial da Tineco (www.tineco.com) após a compra e tire partido de benefícios exclusivos. Para fazer o registo, introduza o número de série inteiro (este encontra-se na parte de trás do aparelho).

Fig.E-1

- Não registar o produto não afetará os direitos da sua garantia.

Como fazer uma reclamação:

- Guarde o seu comprovativo de compra. Para fazer uma reclamação ao abrigo da nossa Garantia Limitada, deve facultar o número de série do seu aparelho e o recibo de compra original com a data da compra e o número de encomenda.
- Todos os trabalhos serão realizados pela Tineco ou por um representante autorizado.
- Qualquer peça defeituosa substituída será da propriedade da Tineco.
- O serviço de reparação ao abrigo desta garantia não estende o período da mesma.

Visite o site da Tineco
www.tineco.com para aceder
ao serviço de apoio ao cliente
especializado.

СОДЕРЖАНИЕ

Важные инструкции по технике безопасности	75
Технические характеристики	80
Обзор	80
Сборка	81
Эксплуатация	81
Обслуживание	82
Устранение неисправностей	84
Гарантия	84

ВАЖНЫЕ ИНСТРУКЦИИ ПО ТЕХНИКЕ БЕЗОПАСНОСТИ

СОХРАНИТЕ ДАННЫЕ ИНСТРУКЦИИ Только для домашнего использования.

При использовании электроприбора необходимо всегда соблюдать основные меры предосторожности, включая следующие.

**ПЕРЕД ИСПОЛЬЗОВАНИЕМ
ДАННОГО ПРИБОРА ПРОЧИТИТЕ
ВСЕ ИНСТРУКЦИИ.** Несоблюдение предупреждений и инструкций может привести к поражению электрическим током, возгоранию и/или получению тяжелых травм.

ПРЕДУПРЕЖДЕНИЕ. Чтобы снизить риск возникновения пожара, поражения электрическим током или получения травм, соблюдайте следующие инструкции.

1. Дети в возрасте от 8 лет и старше, лица с ограниченными физическими, сенсорными или умственными способностями,

а также лица, не обладающие достаточным опытом и знаниями, могут использовать данный прибор, только если они находятся под надлежащим присмотром, либо были проинструктированы о безопасном использовании данного прибора и осознают возможные риски, связанные с его эксплуатацией. Следите за тем, чтобы дети не играли с прибором. Чистка и пользовательское обслуживание не должны производиться детьми без присмотра.

2. Прибор не предназначен для использования лицами (в том числе детьми) с ограниченными физическими, сенсорными или умственными способностями, а также лицами, не обладающими достаточным опытом и знаниями, за исключением случаев, когда данные лица находятся под присмотром или прошли инструктаж.
3. Используйте прибор только в помещениях, на таких поверхностях без ковровых покрытий, как винил, плитка, деревянный пол с защитным слоем и пр. Следите за тем, чтобы не наезжать пылесосом на незакрепленные предметы или края небольших ковров. Стопорение щетки может привести к преждевременному обрыву приводного ремня.
4. Не допускайте использования прибора в качестве игрушки. Осуществляйте пристальный контроль при использовании прибора детьми, а также рядом с ними, домашними животными или растениями.
5. Используйте данный прибор только в соответствии с данным руководством. Используйте только рекомендованные производителем насадки.
6. Не используйте прибор с поврежденным кабелем питания или

вилкой. Если вы уронили прибор, он оказался поврежден, находился на улице в течение длительного времени, падал в воду или не функционирует должным образом, его следует передать в сервисный центр.

7. Не прикасайтесь влажными руками к зарядному устройству, в том числе к вилке и контактам.
8. Не вставляйте никакие предметы в отверстия. Не используйте устройство, если какое-либо отверстие заблокировано. Не допускайте скопления пыли, ворса, волос и других материалов, которые могут уменьшить поток воздуха.
9. Не допускайте попадания волос, свободной одежды, пальцев и других частей тела в отверстия и их соприкосновения с движущимися деталями.
10. Будьте особенно осторожны во время уборки лестницы.
11. Не используйте прибор для сбора легковоспламеняющихся или горючих жидкостей, например бензина, или в местах их возможного наличия.
12. Не используйте прибор для сбора горящих или тлеющих предметов, например сигарет, спичек или горячего пепла.
13. Не используйте устройство без фильтра.
14. Не допускайте непреднамеренного включения прибора. Перед поднятием или переноской устройства убедитесь, что переключатель находится в выключенном положении. Не прикасайтесь к переключателю во время переноски устройства и следите за тем, чтобы при зарядке устройства переключатель находился в выключенном положении, иначе это может привести к несчастному случаю.
15. Всегда отключайте прибор от

электросети перед регулировкой, заменой аксессуаров или хранением. Такие профилактические меры безопасности снижают риск случайного запуска устройства.

16. Производите зарядку только при помощи указанного Tinoco зарядного устройства. При использовании зарядного устройства, подходящего для одного типа аккумуляторов, с аккумулятором другого типа может возникнуть опасность возгорания.
17. Используйте устройство только со специальным аккумуляторным блоком Tinoco. Использование любых других аккумуляторных блоков может привести к травмам и возгоранию.
18. В агрессивных условиях из аккумулятора может выделяться жидкость. Избегайте с ней контакта. При случайном контакте промойте место соприкосновения водой. При попадании жидкости в глаза обратитесь за медицинской помощью. Вытекшая из аккумулятора жидкость может вызвать раздражение или ожоги.
19. Не используйте поврежденный или модифицированный аккумуляторный блок или устройство. Поврежденные или модифицированные аккумуляторы могут работать непредсказуемо и стать причиной возгорания, взрыва или получения травмы.
20. Не подвергайте аккумуляторный блок или устройство воздействию огня или чрезмерно высоких температур. Воздействие огня или температур выше 130 °C может привести к взрыву.
21. Соблюдайте все инструкции по зарядке, а также не заряжайте аккумуляторный блок или устройство за пределами температурного диапазона, указанного в инструкции. Неправильная зарядка или

- зарядка при температурах за пределами указанного диапазона может привести к повреждению аккумулятора и повышению риска возгорания.
22. Обслуживание должен выполнять квалифицированный специалист по ремонту с использованием только идентичных запасных деталей. Это обеспечит безопасность при эксплуатации устройства.
 23. Данный прибор содержит несменяемые элементы питания. Не модифицируйте и не пытайтесь отремонтировать прибор или аккумулятор, за исключением случаев, указанных в инструкциях по эксплуатации и уходу.
 24. Всегда выключайте данный прибор перед установкой или снятием электронасадки.
 25. Не заряжайте и не храните устройство на улице или внутри автомобиля. Заряжайте, храните и используйте аккумулятор только в сухом помещении при температурном диапазоне от 4 °C до 40 °C. Зарядное устройство предназначено для эксплуатации только внутри помещений.
 26. Не используйте устройство для сбора ультрадисперсных частиц, таких как известь, цемент, древесные опилки, гипсовый порошок или зола.
 27. Не используйте устройство для сбора острых предметов, таких как металлические гвозди, осколки стекла, металлические скрепки или булавки.
 28. Не используйте устройство для сбора опасных материалов и химических веществ, таких как растворители, жидкость для устранения засоров, концентрированные кислоты или концентрированные щелочи.
 29. Немедленно прекратите эксплуатацию прибора при перегреве, появлении необычных шумов или запахов, низкой мощности всасывания или утечках электротока.
 30. При длительном хранении выключайте пылесос и отключайте его от электрической розетки.
 31. После каждого использования всегда очищайте резервуар для грязной воды, чтобы предотвратить возможные засорения, которые могут привести к низкой мощности всасывания, перегреву мотора или сокращению срока службы устройства.
 32. После использования храните устройство в сухом помещении.
 33. Не ставьте и не погружайте устройство в стоячую воду. Не используйте устройство для сбора воды на затопленных поверхностях.
 34. Все данные и технические указания в этом руководстве основаны на результатах лабораторных испытаний Tipesso или уполномоченных третьих лиц. Компания оставляет за собой все права на окончательные разъяснения.
 35. Перед очисткой и техническим обслуживанием прибора необходимо извлечь вилку из розетки.
 36. Возможна опасность при задевании прибором шнура питания.
 37. Не используйте устройство, если высота воды над поверхностью превышает 5 мм.

Спектр применения

1. Беспроводной пылесос предназначен для использования внутри помещений на твердых поверхностях, таких как винил, плитка, деревянные полы с защитным слоем и пр. Использование устройства на неровной поверхности может снизить качество уборки.

2. Во избежание деформации корпуса не подвергайте устройство воздействию источников тепла, таких как камин или обогреватель.
3. Не используйте устройство для сбора легковоспламеняющихся и горючих жидкостей, ультрадисперсных частиц, острых предметов, опасных материалов, химических веществ и любых других горящих или дымящихся предметов.

Сведения о моющем средстве

1. Попадание большого количества моющего средства в мотор может привести к повреждению устройства.
2. Добавляйте средство в соответствии с инструкциями, приведенными в разделе «Эксплуатация». Мы рекомендуем использовать моющее средство, входящее в комплект поставки. Не используйте устройство с кислотными, щелочными средствами или любыми веществами, вредными для окружающей среды.
3. Храните в недоступном для детей месте. Избегайте контакта с глазами и кожей, в противном случае тщательно промойте их водой. Если раздражение не проходит, обратитесь за медицинской помощью. При проглатывании продукта обратитесь к врачу.
4. Утилизация грязной воды и моющего средства должна соответствовать местному экологическому регулированию.

Сведения о приборе

1. Не модифицируйте и не пытайтесь отремонтировать устройство, за исключением случаев, указанных в инструкциях по эксплуатации и уходу.
2. Заряжайте устройство с помощью адаптера Tinoco. Входное напряжение: 100-240 В пер. тока. Как высокое, так и низкое напряжение может повредить адаптер, устройство или даже вызвать опасность для пользователя.
3. Будьте особенно осторожны во время уборки лестницы.
4. Перед поднятием или переноской прибора убедитесь, что переключатель питания находится в выключенном положении. Во избежание попадания грязной воды в мотор не кладите устройство горизонтально и не наклоняйте его.
5. Во избежание случайного срабатывания поместите устройство на зарядную станцию.
6. Перед использованием всегда должным образом устанавливайте резервуары для грязной и чистой воды.
7. Не допускайте намокания устройства и зарядного устройства во избежание риска возгорания или травм в связи с коротким замыканием.

Указания по утилизации в соответствии с законодательством по аккумуляторным батареям



Аккумулятор содержит вредные для окружающей среды материалы, поэтому его необходимо извлечь из прибора перед утилизацией. Перед извлечением аккумулятора необходимо выключить прибор. Не выбрасывайте батареи и аккумуляторы в бытовые отходы! Каждый потребитель обязан сдавать все батареи и аккумуляторы, вне зависимости от наличия вредных веществ, в пункт сбора в соответствующем муниципалитете/районе или у ритейлера в целях их утилизации экологически безопасным способом. Возврат батарей и аккумуляторов должен осуществляться только после разрядки. По этой причине батареи и аккумуляторы помечаются символом слева.

Указания по утилизации в соответствии с законодательством по отходам электротехнического и электронного оборудования (WEEE)



Не выбрасывайте отходы электротехнического и электронного оборудования в бытовые отходы! Каждый потребитель обязан сдавать все бытовые приборы по окончании срока их службы в пункт сбора в соответствующем муниципалитете/районе или у ритейлера в целях их утилизации экологически безопасным способом. На рисунке слева отображен символ мусорного бака, что указывает на отдельный сбор отходов электротехнического и электронного оборудования (WEEE).

Для стран ЕС:

Для получения информации о декларации соответствия ЕС посетите сайт www.tineco.com.

Символы:

	Ознакомьтесь с руководством по эксплуатации
	Класс II

	Безопасный разделительный трансформатор с защитой от короткого замыкания
	Источник питания в режиме переключения
	Для использования только внутри помещений
	Постоянный ток
	Переменный ток

ТЕХНИЧЕСКИЕ ХАРАКТЕРИСТИКИ

Изделие	СЕРИЯ iFLOOR 3
Конкретная применимая модель	FW030100RU
Входное напряжение переменного тока	100~240 В
Напряжение	21,6 В \equiv 4000 мАч, литий-ионный аккумулятор
Номинальная мощность	220 Вт
Время работы	20/30 мин.
Время зарядки	4-5 ч
Расход воды	30/100 мл/ мин.
Объем резервуара для чистой воды	0,6 л
Объем резервуара для грязной воды	0,5 л
Водонепроницаемость	IPX4
Класс защиты от электрического тока	II

ОБЗОР

Примечание.

Ассортимент аксессуаров может меняться в зависимости от рынка. Дополнительные аксессуары можно приобрести на сайте www.tineco.com или store.tineco.com.

- 1 Кнопка самоочистки
- 2 MAX/ECO
- 3 Включение/выключение
- 4 Цифровой дисплей
- 5 Кнопка отсоединения резервуара для чистой воды
- 6 Ручка резервуара для чистой воды
- 7 Кнопка отсоединения резервуара для грязной воды
- 8 Ручка резервуара для грязной воды
- 9 Кнопка отсоединения крышки роликовой щетки
- 10 Труба
- 11 Резервуар для чистой воды
- 12 Резервуар для грязной воды
- 13 Полглавок
- 14 Крышка роликовой щетки
- 15 Роликовая щетка
- 16 Дезодорирующее и моющее средство
- 17 Инструмент для очистки
- 18 Сухой фильтр и его ручка
- 19 Подставка для аксессуаров
- 20 Адаптер
- 21 Зарядная база
- 22 Индикатор самоочистки
- 23 Индикатор засорения роликовой щетки
- 24 Резервуар для грязной воды полон или засорен
- 25 Индикатор аккумулятора
- 26 Резервуар для чистой воды пуст
- 27 Максимальная мощность

Рис.А

СБОРКА

Алгоритм сборки/разборки

Примечание.

Инструкции по установке щетки и резервуара для воды см. в разделах «Эксплуатация» и «Обслуживание».

- Чтобы установить ручку, вставьте ее в корпус устройства до щелчка.

Рис.В-1

- При необходимости убрать ручку нажмите на пружину, чтобы отсоединить ручку с помощью инструмента (например отвертки) и снять ее с корпуса устройства.

Рис.В-2

ЭКСПЛУАТАЦИЯ

Подготовка к использованию

- Перед первым использованием заряжайте устройство в течение 4-5 ч (подробнее см. «Инструкции по зарядке»).

* На основе результатов лабораторных испытаний Tipeso. Температура в лаборатории: 4 °C ~ 40 °C.



1. Нажмите на кнопку , и устройство по умолчанию начнет работу в режиме ECO. Нажмите на нее еще раз, чтобы выключить прибор. Для переключения между режимами ECO и MAX нажмите на кнопку .

Рис.С-1

2. Устройство прекращает работу в вертикальном положении и возобновляет работу при наклоне.

* Для предотвращения утечек воды не наклоняйте устройство более чем на 142°.

Рис.С-2

3. После использования поместите устройство вертикально на зарядную базу для подзарядки и хранения.

Рис.С-3

Примечание.

- Не всасывайте вспененные жидкости.
- Чтобы обеспечить всасывание оставшейся на поверхности воды, устройство отключится через 3 секунды после выключения электропитания.

Наполнение резервуара для чистой воды

1. Нажмите на кнопку отсоединения резервуара для чистой воды, чтобы снять его с корпуса устройства.

Рис.С-4

2. Откройте крышку резервуара и наполните его водопроводной водой до отметки MAX. В случае необходимости тщательной очистки добавьте один колпачок средства в резервуар для чистой воды и плотно закройте крышку.

Рис.С-5

Примечание.

Используйте воду температуры только до 60 °C.

НЕ ИСПОЛЬЗУЙТЕ ГОРЯЧУЮ ВОДУ.

3. Вставьте резервуар обратно в корпус устройства. При правильной установке раздастся щелчок.

Рис.С-6

Инструкции по зарядке

Для зарядки устройства поместите его на зарядную базу и подключите адаптер к розетке питания.

1. Для зарядки устройства подсоедините внешний зарядный кабель к зарядной базе и подключите его к розетке.
2. Чтобы избежать риска спотыкания, во время зарядки помещайте устройство на зарядную базу рядом со стеной.

Рис.С-7

Предупреждение.

- Заряжайте устройство только при помощи адаптера, входящего в комплект поставки Tipeso.
- При длительном неиспользовании устройство необходимо заряжать раз в 3 месяца в целях обеспечения оптимальной производительности. Полная зарядка может потребовать 4-5 ч.
- Храните устройство в сухом помещении. Не подвергайте устройство воздействию солнечного света или отрицательных температур. Рекомендуемый температурный диапазон: 4 °C ~ 40 °C.

Время работы

- В режиме ECO время работы составляет около 30 минут. В режиме MAX время работы составляет около 20 минуты.
- Расчетные данные о времени работы получены лабораторией Tipeso.

Время зарядки

- Полная зарядка занимает около 4-5 часов.
- Расчетные данные получены лабораторией Tipeso при температуре окружающей среды от 4 °C до 40 °C.

Индикатор

Во время использования

	Полный заряд
	средний заряд
	Низкий заряд
	Низкий заряд, зарядите аккумулятор.



Выключено: нет питания или неисправность аккумулятора.



Мигает индикатор: резервуар для чистой воды пуст.



Мигает индикатор: индикатор для грязной воды полон или канал засорен.



Мигает индикатор: роликовая щетка не установлена или засорена.



Мигает индикатор: необходима самоочистка.

Во время зарядки



Последовательно мигают индикаторы.

ОБСЛУЖИВАНИЕ

Примечание.

- Для оптимальной производительности и предотвращения запахов всегда **полностью очищайте и высушивайте** емкость для грязной воды, поплавков, фильтры, роликовую щетку, крышку роликовой щетки после каждого использования.
- Убедитесь, что каждый элемент установлен правильно; в противном случае корректная работа прибора будет невозможна.
- После технического обслуживания поместите устройство вертикально на зарядную базу. Не подвергайте устройство воздействию прямых солнечных лучей и храните его в сухом помещении.

Основной корпус

1. Для снижения риска травм отключайте устройство перед проведением технического обслуживания.

Рис. D-1

2. Для очистки поверхности используйте ткань с нейтральным моющим средством. Ткань должна быть сухой, чтобы предотвратить попадание воды в устройство.

Рис. D-2

Резервуар для грязной воды

1. Когда уровень грязной воды достигнет отметки MAX, устройство прекратит работу, а на дисплее отобразится напоминание.

2. Поднимите крышку резервуара, чтобы опорожнить резервуар для грязной воды. Используйте инструмент для очистки, чтобы удалить оставшийся мусор. Промойте внутреннюю часть резервуара для грязной воды и вставьте его обратно в корпус устройства.

Рис. D-3

Фильтр и поплавков

1. При засорении фильтра и поплавка промойте их водой.

2. Снимите фильтр с крышки резервуара, снимите поплавков и промойте оба элемента водой.

Рис. D-4

Сухой фильтр

Извлеките сухой фильтр, потянув его вверх за углубления с каждой стороны. Прежде чем вставлять элементы обратно в крышку резервуара для грязной воды, промойте их под проточной водой и дайте им полностью высохнуть.

* В комплект поставки устройства входит сменный запасной сухой фильтр.

Рис. D-5

Самоочищающаяся роликовая щетка

1. После использования поместите устройство на зарядную базу. При мигании индикатора самоочистки нажмите кнопку самоочистки, чтобы начать процесс.

2. После завершения цикла начнется зарядка устройства. Очистите резервуар для грязной воды после завершения очистки.

Рис. D-6

Примечание.

- Убедитесь, что зарядная база подключена, а аккумулятор достаточно заряжен.
- Перед циклом самоочистки очистите резервуар для грязной воды и убедитесь, что уровень воды в резервуаре для чистой воды выше 40%.

Крышка роликовой щетки

1. Нажмите на кнопку, возьмите переднюю ручку и потяните ее вверх, чтобы снять.

Рис. D-7

2. Промойте элемент водой.

Рис. D-8

3. Во избежание протечек следите за тем, чтобы при установке крышка щетки фиксировалась со щелчком.

Рис. D-9

Роликовая щетка

1. Снимите роликовую щетку, взявшись за выступающий элемент роликовой щетки и потянув его вверх.

Рис. D-10

2. Снимите выступающий элемент роликовой щетки. С помощью инструмента для очистки удалите волосы и мусор, скопившиеся вокруг щетки, и промойте ее водой. Поставьте роликовую щетку на подставку для аксессуаров и дайте ей полностью высохнуть перед установкой на место.

Рис. D-11

3. При помощи салфетки или влажной ткани удалите волосы и мусор из отсека для роликовой щетки и отверстия.

Рис. D-12

4. Установите роликовую щетку на место, вставив ее сначала в правую часть насадки, а затем нажмите на выступающий элемент так, чтобы зафиксировать щетку.

Рис. D-13

УСТРАНЕНИЕ НЕИСПРАВНОСТЕЙ

Проблема	Решение
Прибор не включается	Зарядите устройство
	Перезапуск после охлаждения
Слабая мощность всасывания	Очистите канал для мусора и резервуар для грязной воды
	Установите сухой фильтр или очистите его и дайте ему полностью высохнуть
Мигает индикатора засорения щеточного ролика	1. Устраните засорение 2. Правильно установите роликовую щетку
Мигает индикатор пустого резервуара для чистой воды	Наполните резервуар для чистой воды
Мигает индикатор полного резервуара для грязной воды	Вылейте грязную воду и установите резервуар для грязной воды на место
Все световые индикаторы выключены во время эксплуатации	Охладите устройство и перезапустите его
Мигает индикатор аккумулятора	Зарядите устройство или перезапустите его

Проблема	Решение
Мигает индикатор самоочистки	Начните процесс самоочистки
Мигает индикатор MAX	Свяжитесь со службой поддержки клиентов

Примечание.

Если в приведенных выше инструкциях отсутствует решение для устранения проблемы, посетите наш сайт **www.tineco.com**, чтобы получить дальнейшую помощь.

ГАРАНТИЯ

ОГРАНИЧЕННАЯ ГАРАНТИЯ НА 2 ГОДА

- Распространяется только на те устройства, которые приобретаются у авторизованных розничных продавцов Tineco.
- Обязательно соблюдение требований, изложенных в настоящем руководстве по эксплуатации, и дополнительных условий, изложенных ниже.
- Данная гарантия регулируется и толкуется в соответствии с законодательством страны, где была совершена покупка. Мы предоставляем гарантию на 2 года или гарантийный срок, предусмотренный применимым местным законодательством, в зависимости от того, какой срок больше.

ЧТО ПОКРЫВАЕТ ГАРАНТИЯ?

- На ваш прибор Tineco распространяется гарантия сроком 2 года на оригинальные дефекты материала и изготовления, обнаруженные при использовании в личных бытовых целях согласно руководству по эксплуатации Tineco. На электрические аксессуары и приобретаемый отдельно аккумулятор гарантия составляет 1 год.
- В рамках данной гарантии мы предоставляем без каких-либо дополнительных затрат для вас все детали

и работу специалистов, необходимые для обеспечения надлежащего эксплуатационного состояния вашего прибора в течение гарантийного срока.

- Настоящая гарантия действует только в том случае, если прибор используется в той стране, в которой он был продан.

ЧТО НЕ ПОКРЫВАЕТ ГАРАНТИЯ?

Tinesco не несет ответственности за расходы, ущерб или ремонт при следующих условиях:

- приобретение приборов у неавторизованного дилера;
- небрежная эксплуатация или обращение, неправильное использование, нарушения режима эксплуатации и/или отсутствие технического обслуживания, использование без соблюдения инструкций, изложенных в руководстве по эксплуатации Tinesco;
- использование прибора за рамками обычных бытовых целей (например, в коммерческих помещениях или в целях аренды);
- использование деталей без соблюдения инструкций, изложенных в руководстве по эксплуатации Tinesco;
- использование деталей и аксессуаров, которые не были произведены или рекомендованы Tinesco;
- внешние факторы, не связанные с качеством изделия и его использованием, такие как погода, модификации, аварии, перебои в электроснабжении, скачки напряжения или стихийные бедствия;
- ремонт или модификация, выполненные неавторизованными лицами или агентами;
- невыполнение очистки прибора от засорения и других опасных материалов;
- обычный износ, в том числе деталей, обычно подверженных износу (например, прозрачный контейнер, ремень, фильтр, HEPA-фильтр, роликовая щетка и кабель питания) (или в случае диагностики внешних повреждений или нарушения режима эксплуатации), повреждение коврового или

напольного покрытия из-за использования прибора без соблюдения инструкций производителя или продолжения работы с роликовой щеткой в случаях, когда требуется ее отключение;

- сокращение времени разряда аккумулятора в связи со сроком его службы или использованием.

ОГРАНИЧЕНИЯ ДЕЙСТВИЯ ГАРАНТИИ

- Любые подразумеваемые гарантии в отношении вашего прибора, в том числе включая гарантию товарной пригодности и гарантию пригодности для определенной цели, ограничены сроком действия настоящей гарантии.
- Действие гарантии распространяется только на первоначального владельца и оригинальный аккумулятор, а также не подлежит передаче.
- Данная ограниченная гарантия дает вам определенные юридические права. В зависимости от региона у вас также могут быть другие права.
- Гарантии производителя могут применяться не во всех случаях с учетом таких факторов, как использование изделия, место приобретения изделия или продавец изделия. Внимательно ознакомьтесь с гарантией и обратитесь к производителю, если у вас есть какие-либо вопросы.

ГАРАНТИЙНОЕ ОБСЛУЖИВАНИЕ

Регистрация.

- Настоятельно рекомендуем зарегистрировать приобретенный прибор на официальном сайте Tinesco (www.tinesco.com) и получить доступ к эксклюзивным преимуществам. При регистрации введите серийный номер полностью (см. на задней панели устройства).

Рис.Е-1

- Отказ от регистрации изделия не приводит к уменьшению ваших гарантийных прав.

Подача претензий.

- Сохраните документ, подтверждающий покупку. Чтобы подать претензию по нашей ограниченной гарантии, вам необходимо предоставить серийный номер и оригинал квитанции о покупке с указанием даты покупки и номера заказа.
- Все работы будут выполняться компанией Тiпесо или ее авторизованным агентом.
- При замене любых неисправных деталей они становятся собственностью Тiпесо.
- Обслуживание по данной гарантии не продлевает срок ее действия.

Посетите сайт Тiпесо
www.tineco.com, чтобы
получить дальнейшую
клиентскую поддержку.

tineco
Live Easy.
Enjoy Life.



tinecoglobal 

 www.tineco.com

Kontaktieren Sie uns. Wir melden uns innerhalb eines Werktages bei Ihnen.

Contact us - We'll get back to you within 1 business day.

Conéctese con nosotros. Nos pondremos en contacto con usted dentro de 1 día laboral.

Contactez-nous. Nous vous répondrons dans 1 jour ouvrable.

Contattarci - risponderemo entro 1 giorno lavorativo.

Neem contact met ons op - we nemen binnen 1 werkdag contact met u op.

Contacte-nos - Responderemos no prazo de 1 dia útil.

Свяжитесь с нами — Мы ответим вам в течение 1 рабочего дня.

